



EDI62X86G

NL	Gebruiksaanwijzing Droogautomaat	2
EN	User Manual Tumble Dryer	28
FR	Notice d'utilisation Sèche-linge	53
DE	Benutzerinformation Wäschetrockner	80



Welkom bij Electrolux! Hartelijk dank dat je voor onze apparatuur hebt gekozen.



In ons streven om duurzaam te zijn, reduceren we papieren middelen en verstrekken we online volledige gebruikershandleidingen. Ga naar je volledige gebruikershandleiding op electrolux.com/manuals



Advies over gebruik, brochures, het oplossen van problemen, informatie met betrekking tot service en reparatie op electrolux.com/support



Koop accessoires, verbruiksartikelen, en originele reserveonderdelen voor je apparaat op electrolux.com/shop

Wijzigingen voorbehouden.

INHOUDSOPGAVE

1. VEILIGHEIDSINFORMATIE.....	2
2. VEILIGHEIDSVOORSCHRIFTEN.....	6
3. PRODUCTBESCHRIJVING.....	8
4. TECHNISCHE GEGEVENS.....	9
5. BEDIENINGSPANEEL.....	10
6. PROGRAMMATABEL.....	11
7. OPTIES.....	13
8. INSTELLINGEN.....	15
9. VOORDAT U HET APPARAAT VOOR DE EERSTE KEER GEBRUIKT.....	16
10. DAGELIJKS GEBRUIK.....	17
11. AANWIJZINGEN EN TIPS.....	19
12. ONDERHOUD EN REINIGING.....	20
13. PROBLEEMOPLOSSING.....	23
14. VERBRUIKSWAARDEN.....	25
15. HET MILIEUPERSPECTIEF.....	27

1. ⚠ VEILIGHEIDSINFORMATIE



Lees zorgvuldig de meegeleverde instructies voor u het apparaat gaat installeren en gebruiken.

De fabrikant is niet verantwoordelijk voor verwondingen of schade die voortvloeien uit de onjuiste installatie of het onjuiste gebruik. Bewaar de instructies altijd op een veilige en toegankelijke locatie voor toekomstig gebruik en download de volledige versie die online beschikbaar is.



⚠ Waarschuwing: Brandgevaar / Ontvlambare materialen.

Het apparaat bevat ontvlambaar gas, propaan (R290), een gas met een hoge ecologische compatibiliteit. Houd vuur en ontstekingsbronnen uit de buurt van het apparaat. Zorg ervoor dat u het koelcircuit dat propaan bevat, niet beschadigt.

1.1 Veiligheid van kinderen en kwetsbare personen

 **WAARSCHUWING!**

Risico op verstikking, letsel of blijvende invaliditeit.

- Dit apparaat kan worden gebruikt door kinderen van 8 jaar en ouder en door mensen met een beperkt lichamelijk, zintuiglijk of verstandelijk vermogen of een gebrek aan ervaring en kennis, indien zij onder toezicht staan of instructies hebben gekregen over het veilig gebruiken van het apparaat en indien zij de gevaren begrijpen. Kinderen jonger dan 8 jaar en personen met zware en complexe beperkingen dienen altijd uit de buurt van het apparaat te worden gehouden, tenzij ze voortdurend onder toezicht staan.
- Laat kinderen niet met het apparaat spelen.
- Houd alle verpakking uit de buurt van kinderen en gooi het op passende wijze weg.
- Houd reinigingsmiddelen uit de buurt van kinderen.
- Houd kinderen en huisdieren uit de buurt van het apparaat als de deur open staat.
- Als het apparaat is voorzien van een kinderslot, dient dit te worden geactiveerd.
- Kinderen mogen zonder toezicht geen reinigings- en onderhoudswerkzaamheden aan het apparaat uitvoeren.

1.2 Algemene veiligheid

- Dit apparaat is uitsluitend bedoeld voor het drogen van huishoudelijk, in de machine droogbaar wasgoed.
- De droogfunctie niet gebruiken als het wasgoed met industriële chemicaliën vervuild is.

- Dit apparaat is bedoeld voor binnenshuis huishoudelijk gebruik.
- Dit apparaat kan worden gebruikt in kantoren, hotelkamers, bed & breakfast-kamers, boerderijgasthuizen en andere soortgelijke accommodaties waar dergelijk gebruik de (gemiddelde) huishoudelijke gebruiksniveaus niet overschrijdt.
- De specificatie van dit apparaat niet wijzigen.
- Als de wasdroger boven op een wasmachine wordt geplaatst, gebruik dan de stapelset. De stapelkit, beschikbaar bij uw erkende verkoper, mag uitsluitend gebruikt worden met het apparaat dat vermeld is in de instructies, die bij het accessoire geleverd worden. Lees deze zorgvuldig door voor de installatie (raadpleeg de gebruikershandleiding van de kit).
- Het apparaat kan losstaand of onder het aanrecht in de keuken met correcte ruimte worden gemonteerd (raadpleeg de montagebrochure).
- Installeer het apparaat niet achter een vergrendelbare deur, een schuifdeur of een deur met een scharnier aan de tegenovergestelde zijde, waardoor de deur van het apparaat niet volledig geopend kan worden.
- Zorg voor luchtcirculatie tussen het apparaat en de vloer. De ventilatie-openingen in de onderkant mogen niet worden afgedekt door tapijt, een mat of andere soorten vloerbedekking.
- **WAARSCHUWING:** Het apparaat mag niet van stroom worden voorzien door een extern schakelapparaat, zoals een tijdklok, of aangesloten worden op een circuit dat door het elektriciteitsbedrijf regelmatig aan en uit wordt geschakeld.
- Steek de stekker pas in het stopcontact als de installatie is voltooid. Zorg ervoor dat de stekker toegankelijk is na de installatie.
- **WAARSCHUWING:** Installeer het apparaat niet in een omgeving zonder luchtuitwisseling.

Het apparaat bevat ontvlambaar gas, propaan (R290), een gas met een hoge ecologische compatibiliteit. Houd vuur en ontstekingsbronnen uit de buurt van het apparaat. Zorg ervoor dat u het koelcircuit dat propaan bevat, niet beschadigt.

- **WAARSCHUWING:** Houd de ventilatieopeningen altijd vrij van obstructies; dit geldt zowel voor losstaande als ingebouwde modellen.
- **WAARSCHUWING:** Beschadig het koelcircuit niet.
- **WAARSCHUWING:** Raak de blootgestelde metalen vinnen van de condensor niet met blote handen aan. Gevaar voor letsel. Draag veiligheidshandschoenen.
- Als het netsnoer beschadigd is, moet de fabrikant, een erkend servicecentrum of een gekwalificeerde persoon deze vervangen teneinde gevaarlijke situaties met elektriciteit te voorkomen.
- Overschrijd de maximale belasting van 8,0 kg niet.
- Veeg eventuele pluisjes of verpakkingsafval die zich rondom het apparaat hebben opgehoopt, weg.
- Laat het apparaat niet lopen zonder het filter. Reinig het pluusfilter voor of na elk gebruik.
- Droog geen ongewassen voorwerpen in de wasdroger.
- Artikelen die zijn bevuild met stoffen als spijsolie, aceton, alcohol, benzine, kerosine, vlekkenverwijderaars, terpentijn, boenwas en boenwasverwijderaars dienen alvorens in de was/droogcombinatie te worden gedroogd, te worden gewassen in heet water met een extra hoeveelheid wasmiddel.
- Artikelen van schuimrubber (latexschuim), douchemutsjes, waterdichte kleding, artikelen met een rubberen binnenkant en kleding of kussens met een vulling van schuimrubber dienen niet in de wasdroger te worden gedroogd.
- Zorg ervoor dat er geen wasgoed vastzit tussen de deur van het apparaat en de rubberen pakking.

- Wasverzachters of soortgelijke producten dienen te worden gebruikt zoals aangegeven in de instructies van de fabrikant van het product.
- Verwijder alle voorwerpen van artikelen die een ontstekingsbron kunnen zijn zoals aanstekers of lucifers.
- **WAARSCHUWING:** Stop een wasdroger nooit voor het einde van de droogcyclus, tenzij alle artikelen snel verwijderd en uitgespreid worden, zodat de warmte verdwijnt.
- Schakel het apparaat uit en trek de stekker uit het stopcontact voordat je onderhoudshandelingen verricht.

2. VEILIGHEIDSVOORSCHRIFTEN

2.1 Installeren



Waarschuwing: Brandgevaar / Ontvlambare materialen.

- Verwijder alle verpakkingsmaterialen.
- Installeer en gebruik geen beschadigd apparaat.
- Volg de installatie-instructies die zijn meegeleverd met het apparaat.
- Installeer het apparaat niet in een omgeving zonder luchtuitwisseling. Het apparaat bevat ontvlambaar gas, propaan (R290), een gas met een hoge ecologische compatibiliteit. Houd vuur en ontstekingsbronnen uit de buurt van het apparaat. Zorg ervoor dat u het koelcircuit dat propaan bevat, niet beschadigt.
- Pas altijd op bij verplaatsing van het apparaat, want het is zwaar. Gebruik altijd veiligheidshandschoenen en gesloten schoeisel.
- Installeer of gebruik het apparaat niet op een plek waar de temperatuur onder 5 °C of boven 35 °C kan komen.
- Zorg ervoor dat de vloer van de plaats waar u het apparaat installeert, vlak, stabiel, hittebestendig en schoon is.
- Houd het apparaat tijdens het verplaatsen altijd verticaal.
- Als het apparaat op zijn permanente plaats wordt geplaatst, moet u nagaan of

het waterpas staat. Is dit niet het geval, stel de stelootjes hier dan op af.

2.2 Elektrische aansluiting



WAARSCHUWING!

Gevaar voor brand en elektrische schokken.

- Steek de stekker pas in het stopcontact als de installatie is voltooid. Zorg ervoor dat het netsnoer na installatie bereikbaar is.
- **WAARSCHUWING:** Dit apparaat is ontworpen om te worden geïnstalleerd/aangesloten op een aardingsaansluiting in het gebouw.
- Zorg ervoor dat de parameters op het vermogensplaatje overeenkomen met elektrische vermogen van de netstroom.
- Gebruik altijd een juist geïnstalleerd schokbestendig stopcontact.
- Gebruik geen adapters met meerdere stekkers en verlengkabels.
- Trek niet aan het netsnoer om het apparaat los te koppelen. Trek altijd aan de stekker.
- Raak de stroomkabel of stekker niet aan met natte handen.

2.3 Gebruik

WAARSCHUWING!

Gevaar voor letsel, elektrische schokken, brand, brandwonden en schade aan het apparaat.

- Dit apparaat is uitsluitend bestemd voor (binnenshuis) huishoudelijk gebruik.
- Droog geen beschadigde (gescheurde, gerafelde) kleding met vulling of voering.
- Indien wasgoed is gewassen met een vlekkenverwijderaar, dient er een extra spoelcyclus te worden uitgevoerd voordat u gaat drogen.
- Droog uitsluitend textiel dat in het apparaat mag worden gedroogd. Volg de instructies op het wasvoorschrift in de kleding.
- Het gecondenseerde water/gedestilleerde water mag niet worden gedronken of gebruikt om voedsel te bereiden. Het schaadt de gezondheid van mens en dier.
- Ga niet op de open deur zitten of staan.
- Droog geen druijpnatte kleding in het apparaat.

2.4 Onderhoud en reiniging

WAARSCHUWING!

Gevaar voor letsel of schade aan het apparaat.

- Gebruik geen waterstralen en stoom om het apparaat te reinigen.
- Reinig het apparaat met een vochtige zachte doek. Gebruik alleen neutrale schoonmaakmiddelen. Gebruik geen schuurmiddelen, schuursponsjes, oplosmiddelen of metalen voorwerpen.
- Wees voorzichtig bij het reinigen van het apparaat om schade aan het koelsysteem te voorkomen.
- Gooi bij het reinigen van filters pluïjsjes weg in de vuilnisbak om te voorkomen dat microplastics in het watersysteem terechtkomen.

2.5 Compressor

WAARSCHUWING!

Risico op schade aan het apparaat.

- De compressor en het systeem in de droogautomaat is gevuld met een speciaal middel dat vrij is van fluor-chloor-koolwaterstoffen. Dit systeem moet goed gesloten blijven. Schade aan het systeem kan lekkage tot gevolg hebben.

2.6 Service

- Neem contact op met de erkende servicedienst voor reparatie van het apparaat. Gebruik alleen originele reserveonderdelen.
- Houd er rekening mee dat zelfreparatie of niet-professionele reparatie gevolgen kan hebben voor de veiligheid en de garantie kan doen vervallen.
- De volgende reserveonderdelen zijn beschikbaar gedurende ten minste 10 jaar nadat het model is stopgezet: pakkingen en afdichtingen, schakelaars en knoppen, condensaatpomp, deursloten, motoren en motorborstels, transmissies tussen motor en vat, ventilator en ventilatorwielen, vaten en lagers, waterleidingen en aanverwante apparatuur, inclusief slangen, kleppen en filters, kabels en stekkers, printplaten, elektronische displays, thermostaten en temperatuursensoren, software-updates (inclusief resetsoftware), motorcapacitor, veren, verwarmingstoestellen en verwarmingselementen, elektrische zekeringen (afzonderlijk of gebundeld), spanpoelie, steunrol, deuren, deurafdichtingen, deurklinken, deurvergrendelingen en scharnieren; pluïjsfilters, luchtfilters, plastic randapparatuur, condenswatertank. De termijn kan in uw land langer zijn. Ga voor meer informatie naar onze website.
- Houd er rekening mee dat sommige van deze reserveonderdelen alleen beschikbaar zijn voor professionele reparateurs en dat niet alle reserveonderdelen relevant zijn voor alle modellen.
- Met betrekking tot de lamp(en) in dit product en reserVELampen die afzonderlijk worden verkocht: Deze lampen zijn

bedoeld om bestand te zijn tegen extreme fysieke omstandigheden in huishoudelijke apparaten, zoals temperatuur, trillingen, vochtigheid, of zijn bedoeld om informatie te geven over de operationele status van het apparaat. Ze zijn niet bedoeld voor gebruik in andere toepassingen en zijn niet geschikt voor verlichting in huishoudelijke ruimten.

2.7 Verwijdering

WAARSCHUWING!

Gevaar voor letsel of verstikking.



Waarschuwing: Brandgevaar / Risico op materiële schade en schade aan het apparaat.

- Haal de stekker uit het stopcontact en koppel het apparaat los van de watertoevoer.
- Snijd het netsnoer vlak bij het apparaat af en gooi het weg.
- Het apparaat bevat brandbaar gas (R290). Neem contact op met uw plaatselijke overheid voor informatie m.b.t. de correcte afvalverwerking van het apparaat.
- Verwijder de deurvergrendeling om te voorkomen dat kinderen of huisdieren binnen in de trommel vast komen te zitten.
- Gooi het apparaat weg conform de lokale voorschriften voor de verwijdering van elektrische en elektronische apparatuur (AEEA).

3. PRODUCTBESCHRIJVING

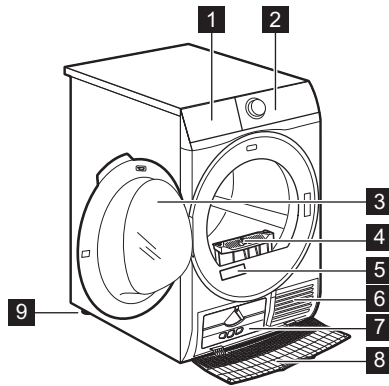

- 1** Waterreservoir
- 2** Bedieningspaneel
- 3** Deur van het apparaat
- 4** Filter
- 5** Typeplaatje
- 6** Luchtcirculatiesleuven
- 7** Condensordeksel

- 8** Condensor deksel
- 9** Verstelbare voeten



Voor het gemak van het wassen van het wasgoed of het eenvoudig installeren is de deur omkeerbaar (zie aparte folder).

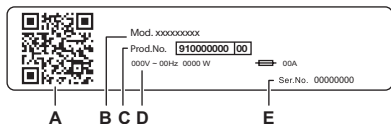

Op het typeplaatje staat:

- A. QR-code
- B. modelnaam
- C. productnummer
- D. elektrische classificaties
- E. serienummer

Scan de **QR-code** op het apparaat om uw product te registreren en er het maximale uit te halen.

- Toegang tot de details, documentatie en artikelen van je apparaat over het gebruik van de beste functies (Gebruikershandleiding is ook beschikbaar op electrolux.com/manuals)
- Ontvang gebruiksadvies, informatie over probleemoplossing, service en reparatie (ook beschikbaar op electrolux.com/support)
- Koop accessoires, verbruiksartikelen en originele reserveonderdelen voor je apparaat (ook verkrijgbaar op electrolux.com/shop)

3.1 Elektrische aansluiting

Aan het einde van de installatie kun je de stekker in het stopcontact steken.

Het typeplaatje en het hoofdstuk 'Technische gegevens' geven de benodigde elektrische waarden aan. Zorg ervoor dat ze compatibel zijn met de netvoeding.

Controleer of de elektrische installatie in jouw woning de maximale vereiste belasting aan kan, rekening houdend met andere apparaten die mogelijk ook in gebruik zijn.

Sluit het apparaat aan op een geaard stopcontact.

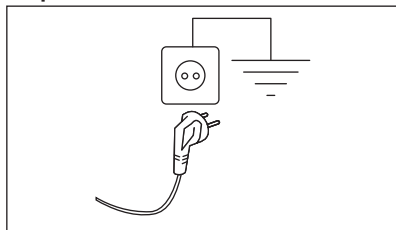

Het aansluitsnoer moet na de installatie van het apparaat toegankelijk zijn.

Neem voor alle elektrische werkzaamheden die nodig zijn om dit apparaat te installeren contact op met ons geautoriseerde servicecentrum.

De fabrikant accepteert geen verantwoordelijkheid voor schade of letsel door het niet opvolgen van bovengenoemde veiligheidsvoorschriften.

4. TECHNISCHE GEGEVENS

Hoogte x breedte x diepte	85,0 x 59,6 x 66,2 cm
Max. diepte met deur van het apparaat open	110,7 cm
Max. breedte met deur van het apparaat open	95,8 cm

Verstelbare hoogte	85,0 cm (+ 1,5 cm - voetregulering)
Trommelvolume	118 l
Maximale lading	8,0 kg
Spanning	230 V
Frequentie	50 Hz
Akoestische geluidsemis­sie in de lucht voor de droog­cyclus van het Eco-programma bij maximale lading	67 dB (A)
Totaal vermogen:	700 W
Gebruikstype	Huishoudelijk
Toegestane omgevingstemperatuur	+ 5°C tot + 35°C
Beschermingsniveau tegen binnendringen van vaste deeltjes en vocht door het beschermende deksel, behalve waar de laagspanningsapparatuur geen bescherming tegen vocht heeft	IPX4
Aanduiding koudemiddelgas	R290
Gewicht koudemiddel	0,120 kg

5. BEDIENINGSPANEEL

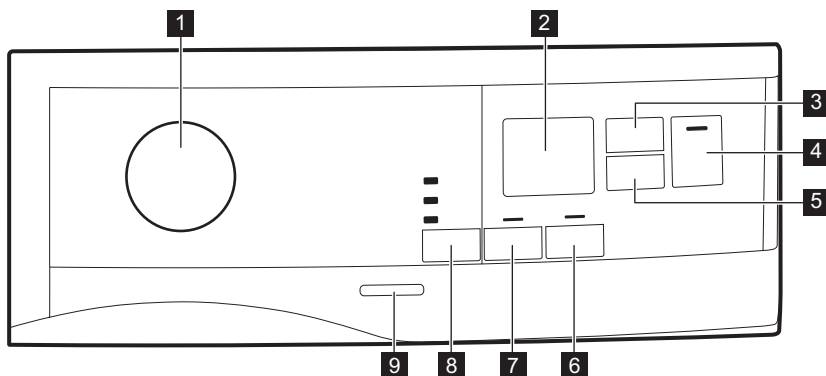

- 1** Programmaknop en ● RESET-schakelaar
- 2** Display
- 3** Droogtijd-aanraaktoets
- 4** Start/Pauze-aanraaktoets
- 5** Startuitstel-aanraaktoets
- 6** Reverse Plus-aanraaktoets
- 7** Anti-kreuk+-aanraaktoets
- 8** Droogtegraad-aanraaktoets
- 9** Aan/Uit-toets



Druk op de tiptoetsen met je vinger aan in het gebied met het symbool of de naam van de optie. Draag geen handschoenen bij het aanraken van het bedieningspaneel. Zorg ervoor dat het bedieningspaneel altijd schoon en droog is.



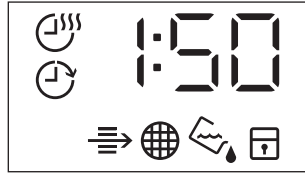



5.1 Scherm



Symbol op het display	Symbolbeschrijvingen
	tijd droogoptie op
	uitgestelde start optie aan
	indicatielampje: <i>controleer warmtewisselaar</i>
	indicatielampje: <i>reinig filter</i>
	indicatielampje: <i>leeg het waterreservoir</i>
	kinderslot aan
— — —	foute keuze of de knop staat op positie ● "Reset"
2 : 0 0	programmaduur
: 1 0 . 2 : 0 0	duur droogtijd
1 h . 2 0 h	duur van startuitlet

6. PROGRAMMATABEL

Programma	Belading ¹⁾	Eigenschappen / textielsoort ²⁾
Eco ³⁾⁴⁾	8,0 kg	Het programma is geschikt voor het drogen van normaal nat katoenen wasgoed en is het meest energiezuinigste programma voor het drogen van vochtig katoenen wasgoed. Droogte is niet instelbaar en is standaard ingesteld op Kastdroog / klaar om in de kast te leggen. /
MixCare	5,0 kg	Ontworpen voor routinematig drogen de hele was, zonder te sorteren. Kleding van katoen, mengsels van katoen en synthetische stoffen, en synthetische stoffen. /
Katoen	8,0 kg	Programma voor wit en gekleurd katoen. De standaardinstelling is kastdroog. /

Programma	Belading ¹⁾	Eigenschappen / textielsoort ²⁾
Synthetica	4,0 kg	Kleding van gemengde stoffen met voornamelijk synthetische vezels, zoals polyester, polyamide, enzovoort 
Fijne was	2,0 kg	Aanbevolen voor veelvoorkomende delicate stoffen, zoals viscose/rayon, acryl en mengsels daarvan. 
Wol	1,0 kg	Droogt voorzichtig voor wol die met de machine of met de hand gewassen kan worden. De artikelen onmiddellijk na het voltooiën van het programma uit het apparaat halen.
Opfrissen	1,0 kg	Korte lagetemperatuurcyclus die helpt bij het verwijderen van geurtjes uit een kleine lading kleding. Ook geschikt voor droge kleding die lange tijd opgeborgen is geweest.
Strijkvrij	2,0 kg	Bepert kreuken bij kleine ladingen kleding van katoen, synthetische en gemengde stoffen kleding voor eenvoudiger strijken. Heeft twee droogniveaus: Strijkdroog laat kledingstukken licht vochtig om te strijken of uit te hangen; Kastdroog droogt artikelen volledig. 
Sportswear	4,0 kg	Droogt generieke sportkleding gemaakt met synthetische vezels, waaronder polyester, elastaanmengsels en polyamide. 
Denim	4,0 kg	Droogt jeans en andere kledingstukken van spijkerstof grondig, zelfs de dikke delen zoals zakken, naden en manchetten, doordat in elkaar draaien wordt verminderd. 
Dekbed	3,0 kg	Garandeert een goede droging van de inwendige delen van enkele of dubbele dekbedden, kussens en gewatteerde dekens. 
Beddengoed XL	4,5 kg	Droogt tot drie beddengoedsets tegelijk. Minimaliseert in elkaar draaien en klitten van grote items om ervoor te zorgen dat al het beddengoed uniforme droog wordt zonder natte plekken. 

1) Het maximale gewicht heeft betrekking op droge producten.

2) Zie voor de betekenis van stoflabels het hoofdstuk *HINTS EN TIPS: Wasgoed voorbereiden*.

3) Dit is het referentieprogramma dat wordt gebruikt om de naleving van de EU-voorschriften voor ecodesign en energie-etikettering te beoordelen, Vo. (EU) 2023/2533 en Vo. (EU) 2023/2534. Dit programma kan katoenen wasgoed drogen vanaf een aanvankelijk vochtgehalte van 60% tot een streefwaarde voor het uiteindelijke vochtgehalte van 0%.

4) Het Eco-programma is het equivalent van  Katoen Eco, het "standaardprogramma voor katoen" volgens Commissieverordening EU Nr. 392/2012. Het is geschikt voor het drogen van normaal nat katoenen wasgoed.

7. OPTIES

7.1 Droogtegraad

Deze functie helpt bij het verhogen van de droogtegraad van het wasgoed. Er zijn 3 opties:

- ☀ Extra Droog
- ☀ Kastdroog
- ☀ Strijkdroog

Aanpassing van het uiteindelijke vochtgehalte

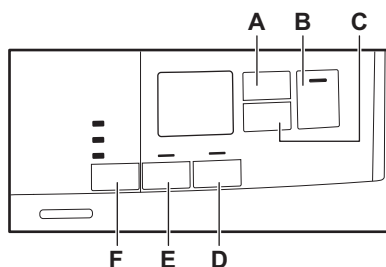

Dit kan nodig zijn omdat de droogteresultaten worden beïnvloed door vele omstandigheden, zoals het watertype, de voedingsspanning of de omgevingstemperatuur, enz.

ZO KRIJGT U EEN PERFECT DROGE WAS:

1. Probeer de opties voor het droogteniveau aan te passen (zie de optie *Droogteniveau* hierboven).
2. Als u de droogheidsresultaten van het wasgoed verder wilt verhogen, kunt u de standaard droogheidsinstelling wijzigen (zie hieronder). Deze aanpassing werkt op de meeste programma's, behalve **Eco**, **Wol**, **Dekbed**, **Donsjassen**, programma **Opfrissen's** indien beschikbaar op de machine.



Telkens wanneer u de modus "Aanpassing van gewenste eindvochtigheidsgraad" opent, verandert de eerder ingestelde waarde van gewenste eindvochtigheidsgraad in de volgende waarde (bijv. eerder ingestelde - 2 - zal wijzigen in - 1 -).

Wijzigen van standaard niveau van resterend vocht:

1. Druk op de Aan/uit-toets om het apparaat te activeren.
2. Gebruik de programmaknop om een programma te selecteren.
3. Wacht ongeveer acht seconden.
4. Houd de knoppen (F) en (E) gelijktijdig ingedrukt.

Eén van deze lampjes gaat branden:

- - 0 - de maximale droogtegraad
 - - 1 - droger
 - - 2 - de standaard droging
5. Blijf weer op de toetsen (F) en (E) drukken totdat het indicatielampje van het correcte niveau aangaat.



Als het display terugkeert naar de normale modus (de tijd van het gekozen programma uit stap 2. wordt weergegeven) terwijl het niveau van het resterende vocht wordt ingesteld, blijft u nogmaals (F) en (E) indrukken om in de modus 'Aanpassing van gewenste eindvochtigheidsgraad' (eerder ingestelde waarde van resterend vocht wordt gewijzigd in de volgende waarde).

6. Na 5 sec. schakelt het display terug naar de normale modus.

7.2 Anti-kreuk+

Verlengt de anti-kreukfase met 60 minuten na afloop van de droogcyclus. Deze functie vermindert kreukels. Tijdens de anti-kreukfase mag het wasgoed worden uitgenomen.

7.3 Reverse Plus

Verhoogt de regelmaat van het wisselend draaien van de trommel om te verminderen dat items in elkaar draaien en verstrikt raken. Om het gelijkmatig drogen te verbeteren en kreuken te helpen verminderen. Aanbevolen voor grote of lange items (bijv. lakens, broeken, lange jurken).

7.4 Droogtijd

U kunt de programmaduur instellen, van minimaal 10 minuten tot maximaal 2 uur. De benodigde tijd hangt af van de hoeveelheid wasgoed in het apparaat.



We raden je aan om een korte duur in te stellen voor kleine hoeveelheden wasgoed of voor slechts één artikel.

AANBEVOLEN DROOGTIJD

plus 10 min	werking van alleen koele lucht (geen verwarming).
10 - 40 min	extra drogen om de droogheid na de vorige droogcyclus te verbeteren.
>40 min	volledig drogen van de kleine wasladingen tot 4 kg, goed gecentrifugeerd (>1200 tpm).

7.5 Droogtijd op Wol -programma

Optie geschikt voor Wol -programma om de uiteindelijke droogtegraad aan te passen.

7.6 Optietabel

Programma's ¹⁾	Droogtegraad			Anti-kreuk+	Reverse Plus	Droogtijd
Eco		■		■		
MixCare	■	■		■	■	■
Katoen	■	■	■	■	■	■
Synthetica	■	■	■	■	■	■
Fijne was		■		■		
Wol						■ 2)
Opfrissen				■		
Strijkvrij		■	■	■		
Sportswear		■		■		
Denim	■	■		■		
Dekbed		■		■		
Beddengoed XL	■	■	■	■	■	■

1) U kunt naast het programma ook een of meer opties instellen. Druk op de bijbehorende tiptoets om deze in of uit te schakelen.

2) Zie het hoofdstuk OPTIES: Tijddrogen op wolprogramma

8. INSTELLINGEN

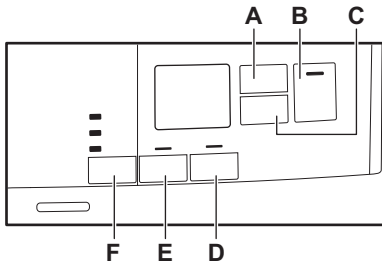

- A. Droogtijd-aanraaktoets
- B. Start/Pauze-aanraaktoets
- C. Startuitstel-aanraaktoets
- D. Reverse Plus-aanraaktoets
- E. Anti-kreuk+-aanraaktoets
- F. Droogtegraad-aanraaktoets

8.1 Kinderslotfunctie

Deze optie voorkomt dat kinderen met het apparaat spelen terwijl een programma in werking is. De tiptoetsen zijn vergrendeld.

Alleen de aan/uit-toets is ontgrendeld.

De kinderslooptie inschakelen:

1. Druk op de aan-/uittoets om het apparaat te activeren.
2. Houd tiptoets (D) een paar seconden ingedrukt.

Het indicatielampje kinderslot gaat branden:



U kunt het kinderslot tijdens een programma uitschakelen. Houd dezelfde tiptoets ingedrukt totdat het lampje voor het kinderslot uitgaat. De kinderslotfunctie is tot 8 sec. na het apparaat te hebben ingeschakeld niet beschikbaar.

8.2 Indicatielampje waterreservoir

Het indicatielampje van het waterreservoir is standaard aan. Het gaat aan wanneer het programma is voltooid of wanneer het nodig is om het waterreservoir te legen.



Als er een afvoerset is geïnstalleerd, wordt het water automatisch uit het waterreservoir afgevoerd. Als dat het geval is, raden we u aan het indicatielampje van het waterreservoir uit te schakelen.

De indicator van het waterreservoir uitschakelen:

1. Druk op de Aan/uit-toets om het apparaat te activeren.
2. Wacht ongeveer acht seconden.
3. Houd touchtoetsen (E) en (D) tegelijkertijd ingedrukt. Het display toont "Uit" en het indicatielampje van het waterreservoir is uitgeschakeld. Na 5 sec. schakelt het display terug naar de normale modus.



Volg de bovenstaande procedure opnieuw om de indicatielampje van het waterreservoir terug te activeren. Het display toont "Aan" en het indicatielampje van het waterreservoir is geactiveerd.

8.3 Zoemer aan/uit

Voor het deactiveren of activeren van de geluidssignalen drukt u twee seconden lang op de toetsen (A) en (C) gelijktijdig ingedrukt.

8.4 Teller bedrijfsuren

Deze functie geeft de mogelijkheid om de totale bedrijfstijd van het apparaat in uren weer te geven, die wordt geteld vanaf het moment dat het apparaat voor het eerst wordt ingeschakeld. De werkelijke bedrijfstijd van de cycli wordt weergegeven (exclusief pauzes of uitgestelde starttijd).

Ga als volgt te werk om deze waarde te visualiseren:

1. Schakel het apparaat in door op de **aan-uit**knop te drukken.
2. Houd de **F** knoppen **D** en enkele seconden ingedrukt.

3. Na 3 seconden worden de totale bedrijfsuren van het apparaat weergegeven op het display: als de bedrijfstijd bijvoorbeeld **1276** uren is, toont het display de tekst **Hr** gedurende 2 seconden en daarna **12** gedurende 2 seconden, gevolgd door **76**. Deze waarde wordt weergegeven met een reeks van twee cijfers tegelijk: de eerste twee cijfers geven duizendtallen en honderdtallen aan, de tweede twee cijfers geven tientallen en eenheden aan.

Om deze modus te verlaten, druk je op een willekeurige knop, draai je aan de keuzeknop of schakel je het apparaat uit.

8.5 Fabrieksinstellingen

Met deze functie kun je de standaard fabrieksinstellingen herstellen. De

opgeslagen opties en werkmodi worden gereset.

Volg onderstaande stappen om deze optie te **activeren**:

1. Schakel het apparaat in door op de **aan-uitknop** te drukken.
2. Wacht ongeveer acht seconden.
3. Houd de **D** knoppen **C** en enkele seconden ingedrukt.
4. Het apparaat bevestigt de werking door weer te geven — — —.



Als de procedure niet werkt (dit kan zijn vanwege time-out of verkeerde toetsencombinatie), schakelt u het apparaat uit waarna u de volgorde vanaf het begin herhaalt.

9. VOORDAT U HET APPARAAT VOOR DE EERSTE KEER GEBRUIKT



De achterste trommelvergrendelingen worden automatisch verwijderd als de droogautomaat voor de eerste keer geactiveerd wordt. U hoort mogelijk wat lawaai.

Om de achterste trommelvergrendelingen te ontgrendelen:

1. Schakel het apparaat in.
2. Stel een programma in.
3. Druk op de toets Start/Pauze.

De trommel begint te draaien. De achterste trommelvergrendelingen zijn automatisch gedeactiveerd.

Voordat u het apparaat gebruikt om items te drogen:

- Maak de trommel van de droogautomaat schoon met een vochtige doek.
- Start een programma van 1 uur met nat wasgoed.



Aan het begin van de droogcyclus (eerste 3 - 5 min.) kan het geluidsniveau iets hoger liggen. Dit komt door het opstarten van de compressor. Dit is een normaal verschijnsel in apparaten die door een compressor worden aangedreven, zoals koelkasten en diepvriezers.

9.1 Ongewone geur

Het apparaat is goed verpakt.

Na het uitpakken van het product kunt u een ongewone geur waarnemen. Dit is normaal voor gloednieuwe producten.

Het apparaat is opgebouwd uit verschillende soorten materiaal die samen een ongewone geur kunnen genereren.

In de loop van het gebruik verdwijnt na enkele droogcycli geleidelijk de ongebruikelijke geur.

9.2 Geluiden



Tijdens de droogcyclus kunnen op verschillende tijdstippen verschillende geluiden worden gehoord. Het zijn volkomen normale bedrijfsgeluiden.

Werkende compressor.

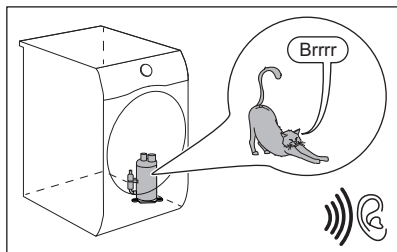

Draaitrommel.

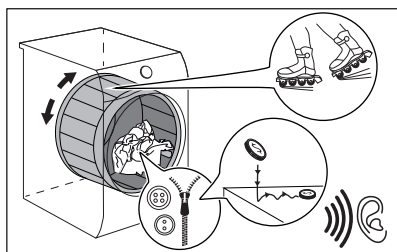

Werkende ventilators.

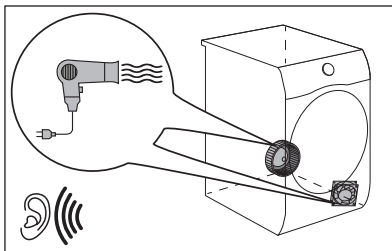

Werkende pomp en het overbrengen van condens naar de tank.

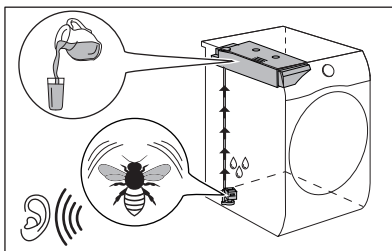

10. DAGELIJKS GEBRUIK

10.1 Een programma starten

1. Bereid het wasgoed voor en laad het apparaat.

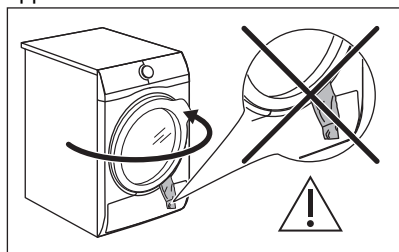

LET OP!

Zorg er bij het sluiten van de deur voor dat het wasgoed niet tussen de deur van het apparaat en de rubber pakking terechtkomt.

2. Druk op de Aan/uit-toets om het apparaat te activeren.
3. Stel het juiste programma en de juiste opties in voor het type belading. Op het display wordt de programmaduur weergegeven.



De werkelijke droogtijd hangt af van het type van de lading (hoeveelheid en samenstelling), de kamertemperatuur en de vochtigheid van je wasgoed na de centrifugeerfase.

4. Druk op de tiptoets Start/Pauze. Het programma start.

10.2 Een programma starten met uitgestelde start

1. Stel het juiste programma en de juiste opties in voor het type belading.
2. Druk nogmaals op de knop uitgestelde start tot de gewenste uitgestelde start op het display wordt weergegeven.



U kunt de start van een programma uitstellen van minimaal 1 uur tot maximaal 20 uur.

3. Druk op de tiptoets Start/Pauze. **Op het display wordt teruggeteld naar de uitgestelde start.** Nadat het terugtelproces voltooid is wordt het programma gestart.

10.3 Een programma wijzigen

1. Druk op de aan/uit-toets om het apparaat uit te schakelen.
2. Druk op de aan-/uittoets om het apparaat te activeren.
3. Stel het programma in.

Anders:

1. Draai de keuzeknop naar de positie ● "Reset".
2. Wacht vervolgens 1 seconde Op het display verschijnt — — —.
3. Stel het programma in.

10.4 Aan het einde van het programma

Als het wasprogramma is voltooid:

- Er klinkt een onderbroken geluidssignaal.
- Op het display verschijnt .
- De indicatielampjes Filter en Reservoir gaan branden.

- Het indicatielampje Start/Pauze brandt. Het apparaat zet gedurende circa 30 minuten of langer de werking voort met de antikreukfase als de optie Anti-kreuk+ werd ingesteld (zie hoofdstuk *Optie - Anti-kreuk+*).

De antikreukfase vermindert kreuken.

U kunt het wasgoed uit de machine halen voordat deze fase is voltooid. Wij adviseren je om voor de beste resultaten het wasgoed pas te verwijderen als de fase bijna is voltooid.

Na afloop van de antikreukfase:

- Op het display verschijnt .
- De indicatielampjes Filter en Reservoir gaan branden.
- Start/Pauze controlelampje uit gaat.

1. Druk op de aan-uitknop om het apparaat uit te zetten.
2. Open de deur van het apparaat.
3. Verwijder het wasgoed.
4. Sluit de deur van het apparaat. Mogelijke oorzaken van onbevredigende droogresultaten:

- Ontoereikende standaardinstellingen voor droogniveau. Zie hoofdstuk *OPTIES: Droogheidsniveau - Aanpassing van de uiteindelijke vochtigheid*
- De kamertemperatuur is te laag of te hoog. De optimale kamertemperatuur ligt tussen 18°-25°C.



Reinig het filter altijd en maak het waterreservoir leeg wanneer een programma is voltooid.



Laat de deur na elke cyclus een beetje open, om vocht te voorkomen.

10.5 Energiebesparingsmodus

Om het energieverbruik te verminderen, schakelt deze functie het apparaat automatisch uit:

- Na 5 minuten als u het programma niet start.
- Na 5 minuten vanaf het einde van het programma of de antikreukfase.



De tijd wordt verkort naar 30 seconden als de keuzeknop staat op positie ● "Reset".



Wanneer het apparaat in de lage stroommodus gaat, gaan het display en de pictogrammen uit. U kunt het opnieuw activeren door op de aan-uitknop te drukken.

11. AANWIJZINGEN EN TIPS

11.1 Wasgoed voorbereiden



Het laden van de trommel tot de maximale capaciteit die voor de betreffende programma's is aangegeven, draagt bij aan de energiebesparing.



Heel vaak worden de kleren na het wassen gekneet en hangen ze vast in elkaar. Het drogen van gekneet en in elkaar hangende kleding is inefficiënt. Om te zorgen voor een goede luchtstroom en gelijkmatig drogen is het raadzaam om de kleding een voor een te schudden en in de wasdroger te laden.

Om een goed droogproces te garanderen:

- Sluit de ritsen.
- Sluit de drukknopjes van dekbedovertrekken.
- Droog geen losse bandjes of linten (bijvoorbeeld de koorden van een schort). Bind ze vast voordat je een programma start.

- Maak alle zakken leeg.
- Draai de kledingstukken met een katoenen voering binnenstebuiten. Het katoen moet aan de buitenkant zitten.
- Stel altijd het programma in dat geschikt is voor het soort wasgoed.
- Doe lichte en donkere kleuren niet samen.
- Gebruik een geschikt programma voor katoen, jersey en gebreide kleding om krimp te verminderen.
- Overschrijd de maximale lading niet die in het programmahoofdstuk wordt aangegeven of wordt getoond op het scherm.
- Droog alleen wasgoed dat geschikt is voor machinedrogen. Raadpleeg het stoflabel op de artikelen.
- Droog grote en kleine items niet samen. Kleine items kunnen in de grote verstrikt raken en ongedroogd blijven.
- Schud de grote kleren en stoffen voordat u ze in de droger plaatst. Dat is om vochtige plaatsen in de stof na de droogcyclus te vermijden.

Stoffen label	Beschrijving
	Wasgoed is geschikt voor machinedrogen.
	Wasgoed is geschikt voor machinedrogen op hogere temperaturen.
	Wasgoed is allen geschikt voor machinedrogen op lage temperaturen.
	Wasgoed is niet geschikt voor machinedrogen.

12. ONDERHOUD EN REINIGING

12.1 Schema periodieke reiniging

Periodiek reinigen helpt de levensduur van je apparaat te verlengen.

Als het apparaat gedurende lange tijd niet wordt gebruikt, haal dan de stekker uit het stopcontact.

Indicatief schema voor periodiek reinigen:

Het filter reinigen	Wanneer het controlelampje  knippert
Het waterreservoir legen	Wanneer het controlelampje  knippert
Reinig de warmtewisselaar	Wanneer het controlelampje  knippert
De vochtigheidssensor reinigen	Ten minste 3 of 4 keer per jaar
Trommel reinigen	ledere twee maanden
Het bedieningspaneel en de behuizing reinigen	ledere twee maanden
De luchtstroomsleuven reinigen	ledere twee maanden

In de volgende paragrafen wordt uitgelegd hoe u elk onderdeel moet reinigen.

12.2 De vreemde voorwerpen verwijderen



Zorg ervoor dat de zakken leeg zijn en dat alle losse elementen zijn vastgebonden voordat je de droogcyclus uitvoert. Raadpleeg het gedeelte "Het wasgoed voorbereiden".

Verwijder alle vreemde voorwerpen die je na de droogcyclus in de trommel kunt vinden (bijv. metalen clips, knopen, munten, enz.).

12.3 Het filter reinigen

Aan het einde van elke cyclus gaat het  filterlampje aan en moet u de filter reinigen.



De filter verzamelt de pluizen tijdens de droogcyclus.



Reinig het filter regelmatig om de beste droogprestaties te bereiken. Het verstopte filter leidt tot een langere droogcyclus en als gevolg daarvan neemt het energieverbruik toe. Reinig het filter met de hand. Gebruik een stofzuiger, mocht dat nodig zijn.

LET OP!

Bij het reinigen van de filters moet de pluis in de vuilnisbak worden gegooid en niet door de afvoer worden gewassen, om verspreiding van microplastics in het gebruikte watersysteem te voorkomen.

1. Open de deur. Trek de filter omhoog.

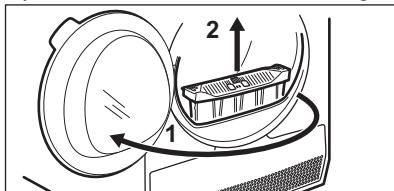

2. Druk op de haak om de filter te openen.

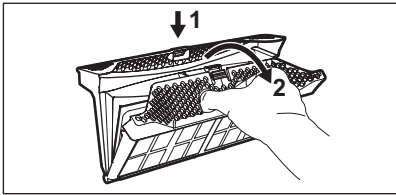

3. Verzamel pluus met de hand uit beide interne delen van de filter.

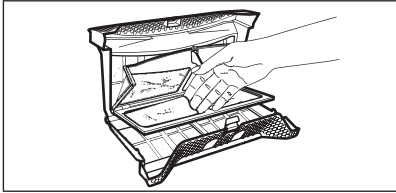

Gooi de pluus in de vuilnisbak.

4. Reinig zo nodig het filter met een stofzuiger. Sluit het filter.
5. Verwijder indien nodig pluizen uit de filterhouder en pakking. U kunt een stofzuiger gebruiken. Zet de filter in de filterhouder.

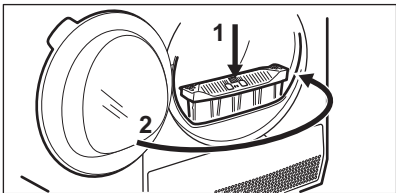
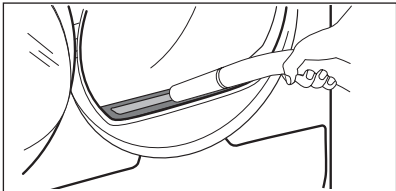

12.4 Het waterreservoir legen

Maak het waterreservoir na elke droogcyclus leeg.

Wanneer het condenswaterreservoir vol is, breekt het programma automatisch af. Het symbool  verschijnt op het display en je moet het waterreservoir legen.

Het waterreservoir legen:

1. Verwijder het waterreservoir en houd het horizontaal.

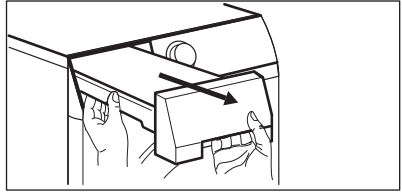

2. Laat het water weglopen in een bak of een vergelijkbare opvangbak.

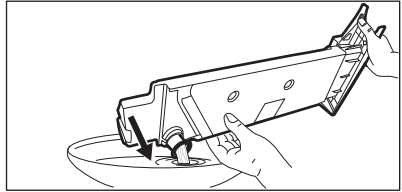

3. Plaats het waterreservoir terug op zijn plaats.

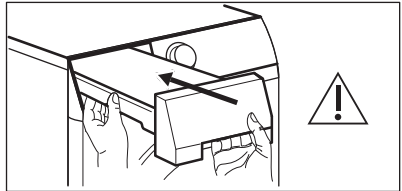

4. Druk op de  Start/Pauze om door te gaan met het programma.

12.5 De condensor reinigen

Als het symbool  van de condensor knippert op het display, moeten de condensor en het vak worden gecontroleerd. Als deze vuil is, maakt u het schoon. Controleer minstens iedere 6 maanden.

WAARSCHUWING!

Raak het metalen oppervlak niet met blote handen aan. Gevaar voor letsel. Draag veiligheidshandschoenen. Voorzichtig schoonmaken om het metalen oppervlak niet te beschadigen.

⚠ WAARSCHUWING!

Gebruik geen stofzuiger met een hard opzetstuk om de pluizen van de condensor te verwijderen. Dit kan de ribben van de condensor beschadigen, wat leidt tot lagere prestaties van het apparaat en langere droogtijd.

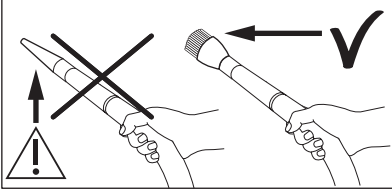

Controleren:

1. Open de deur. Trek de filter omhoog.

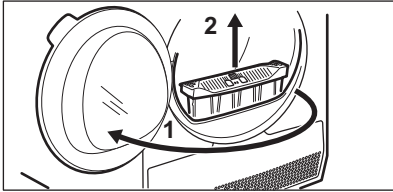

2. Open de condensordeksel.

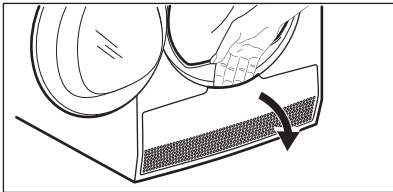

3. Draai de hendel om het condensordeksel te ontgrendelen en laat het condensordeksel zakken.

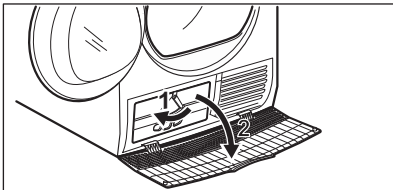

4. Verwijder, indien nodig, de pluizen van de condensor en zijn compartiment. U kunt een stofzuiger met een borstelopzetstuk gebruiken.

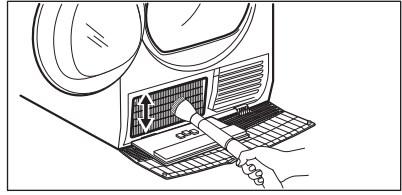

5. Sluit het deksel van de condensor.

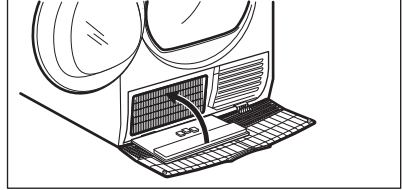

6. Draai de hendels totdat deze op hun plek klikken.

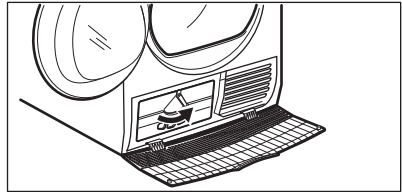

7. Plaats het filter terug.

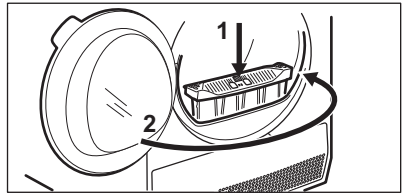

12.6 De luchtvochtigheidssensor reinigen

⚠ LET OP!

Risico op beschadiging van de luchtvochtigheidssensor. Gebruik geen schuurmiddelen of staalwol om de sensor schoon te maken.

Om de beste droogresultaten te garanderen, is het apparaat uitgerust met een metalen luchtvochtigheidssensor. Het is geplaatst aan de binnenzijde van het deurgebied.

In de loop van de tijd kan het oppervlak van de sensor vuil worden, waardoor de droogprestaties verslechteren.

We raden aan om de sensor minstens 3 of 4 keer per jaar te reinigen, of als je een daling van de droogprestaties waarneemt.

Om die schoon te maken kunt u de hardere kant van een vaatwasspons en een beetje azijn of afwasmiddel gebruiken.

De sensor reinigen:

1. Open de vuldeur.
2. Reinig de oppervlakken van de vochtsensor en veeg een paar keer over het metalen oppervlak.

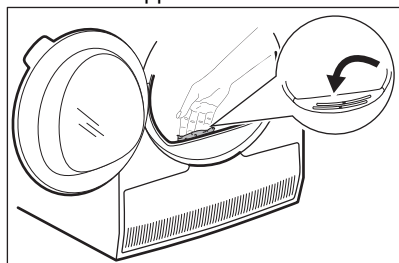

12.7 De trommel reinigen

⚠ WAARSCHUWING!

Ontkoppel het apparaat voordat u het reinigt.

Gebruik een gewone zeepreiniger om de binnenzijde van de trommel en de trommelhouders te reinigen. Droog het gereinigde oppervlak met een zachte doek.

⚠ LET OP!

Gebruik geen schuurmiddelen of staalwol om de trommel schoon te maken.

12.8 Het bedieningspaneel en de behuizing reinigen

Gebruik een standaard zeepsop om het bedieningspaneel en de behuizing te reinigen.

Gebruik een vochtige doek om te reinigen. Droog het gereinigde oppervlak met een zachte doek.

⚠ LET OP!

Gebruik geen schoonmaakmiddelen voor meubels of schoonmaakmiddelen die roest kunnen veroorzaken.

12.9 De luchtcirculatiesleuven reinigen

Gebruik een stofzuiger om de pluisjes uit de luchtcirculatiesleuven te verwijderen.

13. PROBLEEMOPLOSSING

⚠ WAARSCHUWING!

Raadpleeg het hoofdstuk Veiligheid.

13.1 Foutcodes

Het apparaat start niet of stopt tijdens de werking.

Probeer het probleem eerst zelf op te lossen (zie tabellen). Als het probleem aanhoudt, neemt dan contact op met een erkende servicedienst.

⚠ WAARSCHUWING!

Voordat u controles uitvoert, moet u de stekker uit het stopcontact trekken.

In geval van ernstige problemen klinkt het geluidssignaal, geeft het display een foutcode weer en kan de toets Start/Pauze voortdurend knipperen:

Foutcode	Mogelijke oorzaak	Oplossing
E50	Apparaatmotor overbelast. Te veel was of vastgekneld in de trommel.	Het programma is niet voltooid. Haal het wasgoed uit de trommel, stel het programma in en start de cyclus opnieuw.
E90 of E91	Interne fout. Geen communicatie tussen de elektronische elementen van het apparaat.	Het programma werd niet juist voltooid of het apparaat is te vroeg gestopt. Schakel het apparaat uit en weer aan. Als de foutcode weer wordt weergegeven, neem je contact op met een erkende servicedienst.
EHO	De stroomtoevoer is niet stabiel.	Wanneer het apparaat EHO toont, wacht dan tot de netvoeding stabiel is en druk op start. Als het apparaat de cyclus zonder enige indicatie heeft gepauzeerd, druk dan op de cyclusstart. Als de waarschuwing opnieuw verschijnt, controleer dan de integriteit van het netsnoer/stopcontact of de netvoeding.

Als de display andere foutcodes aangeeft, schakel je het apparaat uit en weer in. Als het probleem aanhoudt, neem je contact op met de erkende servicedienst.

Raadpleeg onderstaande tabel voor mogelijke oplossingen in geval van een ander probleem met de drogertrommel.

13.2 Problemen oplossen

Probleem	Mogelijke oplossing
Je kunt het apparaat niet inschakelen.	Controleer of de stekker is aangesloten op het stopcontact. Controleer de zekering in de meterkast (huisinstallatie).
Het programma start niet.	Druk op Start/Pauze. Controleer of de deur van het apparaat gesloten is.
De deur van het apparaat sluit niet.	Zorg ervoor dat het filter goed is geplaatst. Zorg dat het wasgoed niet tussen de deur van het apparaat en de rubber pakking terecht komt.
Het apparaat stopt tijdens de werking.	Zorg ervoor dat het waterreservoir leeg is. Druk op Start/Pauze om het programma opnieuw te starten. Lading is te klein, vergroot de lading of gebruik het Droogtijd -programma.
De cyclustijd is te lang of het droogresultaat onvoldoende. ¹⁾	Verzeker u ervan dat het gewicht van het wasgoed geschikt is voor de duur van het programma. Controleer of de filters schoon zijn. Het wasgoed is te nat. Centrifugeer het wasgoed nogmaals in de wasautomaat. Zorg ervoor dat de kamertemperatuur hoger is dan +5°C en lager dan +35°C. Optimale kamertemperatuur is 18°C tot 25°C.

Probleem	Mogelijke oplossing
	Stel het Droogtijd of het Extra Droog -programma. ²⁾
Op het display verschijnt — — —.	Schakel het apparaat uit en weer in als u een nieuw programma wilt instellen.
	Zorg dat de opties geschikt zijn voor het programma.

1) Na maximaal 5 uur stopt het programma automatisch.

2) Bij het drogen van grote voorwerpen (zoals bedlakens) kunnen sommige delen vochtig blijven.

Als de droogresultaten niet bevredigend zijn

- Het ingestelde programma was onjuist.
- Het filter is verstopt.
- De warmtewisselaar is verstopt.
- Er zat te veel wasgoed in het apparaat.
- De trommel is vuil.
- Onjuiste instelling van de geleidingssensor (zie hoofdstuk "OPTIES: Droogtegraad -

*Aanpassing van doeluiteindelijk vocht** voor een betere instelling).

- De luchtafvoeropeningen van het apparaat zijn verstopt.
- De omgevingstemperatuur is te laag of te hoog (optimale omgevingstemperatuur tussen 18 en 25 °C)

14. VERBRUIKSWAARDEN

14.1 Inleiding



In de gebruikershandleiding worden twee verschillende referenties voor EU-energielabel- en ecodesign-voorschriften vermeld.

- Reg. (EU) 932/2012 en Vo. (EU) 392/2012 geldig tot 30 juni 2025 heeft betrekking op de energie-efficiëntieclassen van **A+++** tot **D**.
- Reg. (EU) 2023/2534 geldig vanaf 1 juli 2025 heeft betrekking op de Energielabel Efficiëntieclassen van **A** tot **G**.



De QR-code op het energielabel dat bij het apparaat wordt geleverd, biedt een internetkoppeling naar de informatie gerelateerd aan de prestaties van het apparaat in de EU-EPREL-database. Bewaar het energielabel ter referentie samen met de gebruikershandleiding en alle andere documenten die bij dit apparaat worden geleverd.

Het is ook mogelijk om dezelfde informatie in EPREL te vinden via de link <https://eprel.ec.europa.eu> en de modelnaam en het productnummer die je vindt op het typeplaatje van het apparaat. Raadpleeg het hoofdstuk 'Productbeschrijving' voor de positie van het typeplaatje.

14.2 Legenda

kg	Wasgoed.	tpm	Gecentrifugeerd op
----	----------	-----	--------------------

kWh	Energieverbruik.
uu:mm	Duur programma.
%	Initiële hydratatie aan het einde van de centrifugefase en richt zich op uiteindelijke hydratatie aan het einde van het droogprogramma. Hoe hoger de centrifuge, hoe hoger het geluid bij centrifugeren, maar lager het initiële vocht- en energieverbruik bij het drogen van het wasgoed.

14.3 In overeenstemming met Verordening van de Commissie (EU) 2023/2533 en Vo. (EU) 2023/2534.



De volgende waarden worden verkregen in laboratoriumomstandigheden volgens de relevante normen. Diverse variabelen kunnen van invloed zijn op de gegevens, bijvoorbeeld: hoeveelheid wasgoed, type wasgoed en omgevingsfactoren. Het aanvankelijke vochtgehalte van het wasgoed, het watertype, de voedingsspanning en als je de standaardinstelling van een programma wijzigt, kan ook van invloed zijn op het energieverbruik, de duur van het droogprogramma en de uiteindelijke vochtigheid.

Programma	Belasting (kg)	Gecentri-fugeerd op (tpm)	Initiële hydrata-tie (%)	Droogtijd (u:mm)	Energiever-bruik (kWh)	Doel eind-vocht (%)
Eco 1)	8,0	1000	60	2:55	1,49	0,0
Eco 1)	4,0	1000	60	1:45	0,81	0,0

1) Dit is het referentieprogramma dat wordt gebruikt om de naleving van de EU-voorschriften voor ecodesign en energie-etikettering te beoordelen, Vo. (EU) 2023/2533 en Vo. (EU) 2023/2534. Dit programma kan katoenen wasgoed drogen vanaf een aanvankelijk vochtgehalte van 60% tot een streefwaarde voor het uiteindelijke vochtgehalte van 0%.

Stroomverbruik in verschillende modi

Stroomverbruik uit-modus (W)	Stroomverbruik in stand-bymodus (W)	Uitgestelde start (W)
0,05	0,05	4,00

De tijd tot de Uit-/Stand-bymodus is maximaal 15 minuten.

14.4 Gebruikelijke programma's



Deze waarden zijn slechts indicatief.

Programma	Belasting (kg)	Gecentri-fugeerd op (tpm)	Initiële hydratatie (%)	Droogtijd (u:mm)	Energieverbruik (kWh)	Doel eindvocht (%)
Katoen Extra Droog	8,0	1000	60	3:41	1,87	-3,0
Katoen Extra Droog	4,0	1000	60	2:29	1,16	-3,0
Katoen Strijkdroog	8,0	1000	60	2:05	1,05	12,0
Katoen Strijkdroog	4,0	1000	60	1:31	0,70	12,0
Synthetica Extra Droog	4,0	1200	40	1:46	0,75	0,0
Synthetica Kastdroog	4,0	1200	40	1:11	0,51	1,0
Synthetica Strijkdroog	4,0	1200	40	0:51	0,37	12,0
Wol	1,0	1200	35	2:34	1,48	5,0

15. HET MILIEUPERSPECTIEF

Recycle materialen met het symbool . Gooi de verpakking in de juiste containers om het te recyclen. Bescherm het milieu en de volksgezondheid en recycle het afval van elektrische en elektronische apparaten. Gooi

apparaten gemarkeerd met het symbool  niet weg met het huishoudelijk afval. Breng het product naar de milieustraat bij je in de buurt of neem contact op met de gemeente.

Welcome to Electrolux! Thank you for choosing our appliance.



In our drive to be sustainable, we are reducing paper assets and provide full user manuals online. Access your full user manual at electrolux.com/manuals



Get usage advice, brochures, troubleshooting, service and repair information at electrolux.com/support



Buy accessories, consumables, and original spare parts for your appliance at electrolux.com/shop

Subject to change without notice.

CONTENTS

1. SAFETY INFORMATION.....	28
2. SAFETY INSTRUCTIONS.....	31
3. PRODUCT DESCRIPTION.....	33
4. TECHNICAL DATA.....	35
5. CONTROL PANEL.....	35
6. PROGRAMME TABLE.....	36
7. OPTIONS.....	38
8. SETTINGS.....	40
9. BEFORE FIRST USE.....	41
10. DAILY USE.....	42
11. HINTS AND TIPS.....	44
12. CARE AND CLEANING.....	44
13. TROUBLESHOOTING.....	48
14. CONSUMPTION VALUES.....	50
15. ENVIRONMENTAL CONCERNS.....	52

1. ⚠ SAFETY INFORMATION



Before beginning the installation and use of this appliance, carefully read the supplied instructions. The manufacturer is not responsible for any injuries or damage that are the result of incorrect installation or usage. Always keep the instructions in a safe and accessible location for future reference, and download the full version available online.



Warning: Risk of fire / Flammable materials.
The appliance contains flammable gas, propane (R290), a gas with a high level of environmental compatibility. Keep fire

and ignition sources away from the appliance. Be careful not to cause damage to the refrigerant circuit containing propane.

1.1 Children and vulnerable people safety

 **WARNING!**

Risk of suffocation, injury or permanent disability.

- This appliance can be used by children aged from 8 years and above and persons with reduced physical, sensory or mental capabilities or lack of experience and knowledge if they have been given supervision or instruction concerning the use of the appliance in a safe way and understand the hazards involved. Children of less than 8 years of age and persons with very extensive and complex disabilities shall be kept away from the appliance unless continuously supervised.
- Do not let children play with the appliance.
- Keep all packaging away from children and dispose of it appropriately.
- Keep detergents away from children.
- Keep children and pets away from the appliance when the door is open.
- If the appliance has a child safety device, it should be activated.
- Children shall not carry out cleaning and user maintenance of the appliance without supervision.

1.2 General Safety

- This appliance is for drying domestic-type, machine-dryable laundry only.
- Do not use the dryer function if laundry has been soiled with industrial chemicals.
- This appliance is designed for single household domestic use in an indoor environment.
- This appliance may be used in offices, hotel guest rooms, bed & breakfast guest rooms, farm guest houses and other

similar accommodation where such use does not exceed (average) domestic usage levels.

- Do not change the specification of this appliance.
- If the tumble dryer is put on top of a washing machine, use the stacking kit. The stacking kit, available from your authorized vendor, can be used only with the appliance specified in the instructions supplied with the accessory. Read it carefully before installation (refer to the kit's user manual).
- The appliance can be installed as freestanding or below a kitchen counter with correct space (refer to the installation leaflet).
- Do not install the appliance behind a lockable door, a sliding door or a door with a hinge on the opposite side, that would prevent the appliance door from being fully open.
- Ensure air circulation between appliance and the floor. The ventilation opening in the base must not be covered by a carpet, mat, or any floor covering.
- **WARNING:** The appliance must not be supplied through an external switching device, such as a timer, or connected to a circuit that is regularly switched on and off by a utility.
- Connect the mains plug to the mains socket only at the end of the installation process. Make sure that the mains plug is accessible after installation.
- **WARNING:** Do not install the appliance in an environment with no air exchange.
The appliance contains flammable gas, propane (R290), a gas with a high level of environmental compatibility. Keep fire and ignition sources away from the appliance. Be careful not to cause damage to the refrigerant circuit containing propane.
- **WARNING:** In the appliance enclosure or in the built-in structure, keep ventilation opening clear of obstruction.
- **WARNING:** Do not damage the refrigerant circuit.
- **WARNING:** Do not touch the accessible condenser metal fins with bare hands. Risk of injury. Wear protective gloves.

- If the mains power supply cable is damaged, it must be replaced by the manufacturer, its Authorised Service Centre or similarly qualified persons to avoid an electrical hazard.
- Do not exceed the maximum load of 8,0 kg.
- Wipe away lint or packaging debris that has accumulated around the appliance.
- Do not run the appliance without the filter. Clean the lint filter before or after each use.
- Do not dry unwashed items in the tumble dryer.
- Items that have been soiled with substances such as cooking oil, acetone, alcohol, petrol, kerosene, spot removers, turpentine, waxes and wax removers should be washed in hot water with an extra amount of detergent before being dried in the tumble dryer.
- Items such as foam rubber (latex foam), shower caps, waterproof textiles, rubber backed articles and clothes or pillows fitted with foam rubber pads should not be dried in the tumble dryer.
- Make sure that laundry is not trapped between the appliance door and the rubber seal.
- Fabric softeners, or similar products, should only be used as specified by the product manufacturer's instructions.
- Remove all objects from items that could be a source of fire ignition such as lighters or matches.
- **WARNING:** Never stop a tumble dryer before the end of the drying cycle unless all items are quickly removed and spread out so that the heat is dissipated.
- Before any maintenance operation, deactivate the appliance and disconnect the mains plug from the socket.

2. SAFETY INSTRUCTIONS

2.1 Installation



Warning: Risk of fire / Flammable materials.

- Remove all the packaging.

- Do not install or use a damaged appliance.
- Follow the installation instructions supplied with the appliance.
- Do not install the appliance in an environment with no air exchange

The appliance contains flammable gas, propane (R290), a gas with a high level of environmental compatibility. Keep fire and ignition sources away from the appliance. Be careful not to cause damage to the refrigerant circuit containing propane.

- Always take care when moving the appliance as it is heavy. Always use safety gloves and enclosed footwear.
- Do not install or use the appliance where the temperature can be lower than 5°C or higher than 35°C.
- The floor area on which the appliance is to be installed must be flat, stable, heat resistant and clean.
- Always keep the appliance vertical when it is being moved.
- When the appliance is in its permanent position, check if it is levelled correctly with the aid of a spirit level. If it is not, adjust the feet accordingly.

2.2 Electrical connection

WARNING!

Risk of fire and electric shock.

- Connect the mains plug to the mains socket only at the end of the installation. Make sure that there is access to the mains plug after the installation.
- **WARNING:** This appliance is designed to be installed / connected to a grounding connection in the building.
- Make sure that the parameters on the rating plate are compatible with the electrical ratings of the mains power supply.
- Always use a correctly installed shockproof socket.
- Do not use multi-plug adapters and extension cables.
- Do not pull the mains cable to disconnect the appliance. Always pull the mains plug.
- Do not touch the mains cable or the mains plug with wet hands.

2.3 Use

WARNING!

Risk of injury, electric shock, fire, burns or damage to the appliance.

- This appliance is for household (indoors) use only.
- Do not dry damaged (torn, frayed) items that contain padding or fillings.
- If laundry has been washed with a stain remover, carry out an additional rinse cycle before starting a drying cycle.
- Dry only fabrics that are suitable to dry in the appliance. Follow the cleaning instruction on the item label.
- Do not drink or prepare food with the condensed water/distilled water. It can cause health problems to people and pets.
- Do not sit or stand on the open door of the appliance.
- Do not dry dripping wet clothes in the appliance.

2.4 Care and cleaning

WARNING!

Risk of injury or damage to the appliance.

- Do not use water spray and steam to clean the appliance.
- Clean the appliance with a moist soft cloth. Use only neutral detergents. Do not use abrasive products, abrasive cleaning pads, solvents or metal objects.
- Be careful when you clean the appliance to prevent damage to the cooling system.
- When cleaning filters, dispose of lint in the garbage bin to prevent microplastics from entering the water system.

2.5 Compressor

WARNING!

Risk of damage to the appliance.

- The compressor and its system in the tumble dryer is filled with a special agent which is free from fluoro-chloro-hydrocarbons. This system must stay tight. The damage of the system can cause a leakage.

2.6 Service

- To repair the appliance contact the Authorised Service Centre. Use original spare parts only.

- Please note that self-repair or non-professional repair can have safety consequences and might void the guarantee.
- The following spare parts are available for at least 10 years after the model has been discontinued: gaskets and seals, switches and knobs, condensate pump, door locks, motors and motor brushes, transmissions between motor and drum, fan and fan wheels, drums and bearings, water piping and related equipment including hoses, valves and filters, cables and plugs, printed circuit boards, electronic displays, thermostats and temperature sensors, software updates (including reset software), springs, heaters and heating elements, electric fuses (separately or bundled together), motor capacitor, tension pulley, support roller, doors, door seals, door handles, door lock assemblies and hinges, lint filters, air filters, plastic peripherals, condensate tank. The duration may be longer in your country. For further information, please visit our website.
- Please note that some of these spare parts are only available to professional repairers, and that not all spare parts are relevant for all models.
- Concerning the lamp(s) inside this product and spare part lamps sold separately: These lamps are intended to withstand

extreme physical conditions in household appliances, such as temperature, vibration, humidity, or are intended to signal information about the operational status of the appliance. They are not intended to be used in other applications and are not suitable for household room illumination.

2.7 Disposal

WARNING!

Risk of injury or suffocation.



Warning: Risk of fire / Risk of material damage and damage to the appliance.

- Disconnect the appliance from the mains electrical and water supplies.
- Cut off the mains electrical cable close to the appliance and dispose of it.
- The appliance contains flammable gas (R290). Contact your municipal authority for information on how to discard the appliance correctly.
- Remove the door catch to prevent children or pets from becoming trapped in the drum.
- Dispose of the appliance in accordance with local requirements for the disposal of Waste Electrical and Electronic Equipment (WEEE).

3. PRODUCT DESCRIPTION

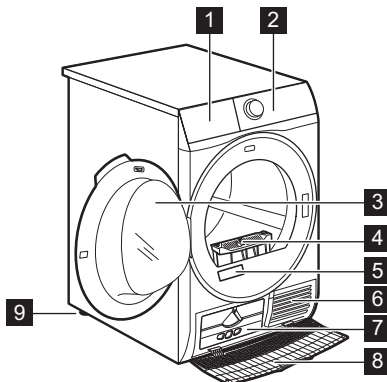

- 1 Water container
- 2 Control panel
- 3 Appliance door
- 4 Filter
- 5 Rating plate
- 6 Airflow slots
- 7 Condenser lid

- 8 Condenser cover
- 9 Adjustable feet



For ease of loading laundry or ease of installation the door is reversible (see the separate leaflet).

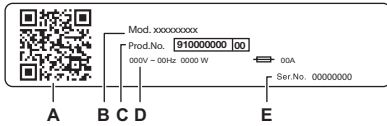

The rating plate reports:

- A. QR code
- B. model name
- C. product number
- D. electrical ratings
- E. serial number

Scan the **QR code** on the appliance to register your product and get the most out of it.

- Access your appliance details, documentation and articles on how to use the best features (User Manual also available at electrolux.com/manuals)
- Get usage advice, troubleshooting, service and repair information (also available at electrolux.com/support)
- Buy accessories, Consumable and Original Spare parts for your appliance (also available at electrolux.com/shop)

3.1 Electrical connection

At the end of installation you can connect the mains plug to the mains socket.

The rating plate and the 'Technical Data' chapter indicate the necessary electrical ratings. Make sure that they are compatible with the mains power supply.

Check that your domestic electrical installation can take the maximum load required, also taking into account any other appliances may also be in use.

Connect the appliance to an earthed socket.

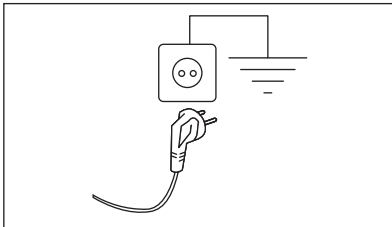

The power supply cable must be easily accessible after installing the appliance.

For any electrical work required to install this appliance, contact our Authorised Service Centre.

The manufacturer does not accept any responsibility for damage or injury through failure to comply with the above safety precaution.

4. TECHNICAL DATA

Height x Width x Depth	85,0 x 59,6 x 66,2 cm
Max. depth with the appliance door open	110,7 cm
Max. width with the appliance door open	95,8 cm
Adjustable height	85,0 cm (+ 1,5 cm - feet regulation)
Drum volume	118 l
Maximum load	8,0 kg
Voltage	230 V
Frequency	50 Hz
Acoustic airborne noise emission for the drying cycle of Eco programme at maximum load	67 dB(A)
Total power	700 W
Type of use	Household
Allowed ambient temperature	+ 5°C to + 35°C
Level of protection against ingress of solid particles and moisture ensured by the protective cover, except where the low voltage equipment has no protection against moisture	IPX4
Refrigerant gas designation	R290
Refrigerant weight	0,120 kg

5. CONTROL PANEL

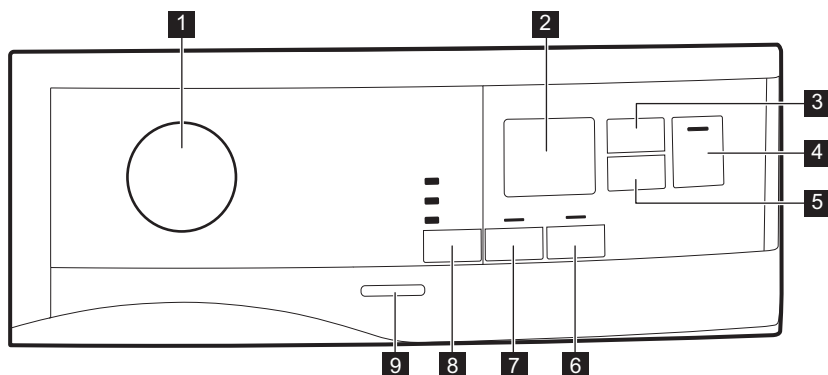

- 1** Programme knob and ● RESET switch
- 2** Display
- 3** Time Dry touch button
- 4** Start/Pause touch button

- 5** Delay Start touch button
- 6** Reverse Plus touch button
- 7** Extra Antcrease touch button
- 8** Dryness Level touch button

9 On/Off button



Press the touch buttons with your finger in the area with the symbol or name of the option. Do not wear gloves when you operate the control panel. Make sure that the control panel is always clean and dry.

5.1 Display



Symbol on the display	Symbol description
	time drying option on
	delay start option on
	indicator: <i>check Heat Exchanger</i>
	indicator: <i>clean filter</i>
	indicator: <i>drain the water container</i>
	child lock on
	wrong selection or knob is in the ● "Reset" position
	programme duration
	time Drying duration
	delay start duration

6. PROGRAMME TABLE

Programme	Load ¹⁾	Properties / Fabric type ²⁾
Eco ³⁾⁴⁾	8,0 kg	<p>Programme suitable to dry wet cotton laundry and it is the most efficient programme in terms of energy consumption for drying wet cotton laundry.</p> <p>Dryness level is not adjustable and it is set by default to Cupboard Dry / ready to store.</p>

Programme	Load ¹⁾	Properties / Fabric type ²⁾	
MixCare	5,0 kg	Designed for routine drying of what you wash without sorting. Dries evenly clothes made of cotton, cotton-synthetic blends and synthetic.	/ ☺☺☺☺
Cottons	8,0 kg	White and coloured cotton fabrics programme. Default setting is for ready to store dryness level.	/ ☺☺
Synthetics	4,0 kg	Blended garments containing mostly synthetic fibres like polyester, polyamide, etc.	/ ☺☺☺☺
Delicates	2,0 kg	Recommended for generic delicate fabrics such as viscose, rayon, acrylic and their blends.	/ ☺☺☺☺
Wool	1,0 kg	Gently dries for machine and hand-washable woollens. Remove immediately the items when the programme is completed.	
Refresh	1,0 kg	Short low temperature cycle that helps in removing odours from a small amount of garments. Indicated also for dry clothes that were in storage for long time.	
Easy Iron	2,0 kg	Limits creases on small loads of cotton, synthetic and mixed-fabric garments for easy ironing. Features two drying levels: Iron leaves garments slightly damp for ironing or hanging; Cupboard fully dries items.	/ ☺☺☺☺
Sport	4,0 kg	Dries generic sportswear made with synthetic fibres including polyester, elastane blends, and polyamide.	/ ☺☺☺☺
Denim	4,0 kg	Deeply dries jeans and other denim garments, even in thick parts like pockets, seams, and cuffs reducing entanglement.	/ ☺☺☺☺
Duvet	3,0 kg	Ensures proper drying of inner parts through single or double duvets, pillows, and padded blankets.	/ ☺☺☺☺
Bedlinen XL	4,5 kg	Dries up to three bed linen sets at once. Minimises twists and tangles of large items to ensure every bed linen reaches a uniform dryness without wet spots.	/ ☺☺☺☺

1) The maximum weight refers to dry items.

2) For fabric mark meaning see chapter *HINTS AND TIPS: Preparing the laundry*.

3) This is the reference programme used to assess the compliance with EU ecodesign and Energy label regulations, Reg. (EU) 2023/2533 and Reg. (EU) 2023/2534. This programme is able to dry cotton laundry from an initial moisture content of the load of 60 % down to a target final moisture content of the load of 0 %.

4) The Eco programme is equivalent to " Cottons Eco" which is the "Standard cotton programme" according to Commission Regulation EU No. 392/2012. It is suitable for drying normal wet cotton laundry.

7. OPTIONS

7.1 Dryness Level

This function helps to increase dryness of the laundry. There are 3 options:

- ☀ Extra Dry
- ☀ Cupboard Dry
- ☀ Iron Dry

Adjustment of the target final moisture

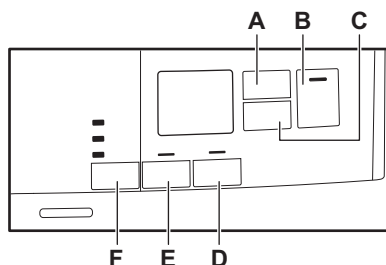

This may be necessary since the dryness results are impacted by many conditions, e.g. the water type, the supply voltage or the ambient temperature etc.

HOW TO ACHIEVE A PERFECT DRYING:

1. Try to adjust the dryness level options (see *Dryness Level* option above).
2. If you want to further increase the laundry dryness results, you can modify the default dryness setting (see below). This adjustment will act on most programmes, except **Eco**, **Wool**, **Duvet**, **Down Jacket**, **Refresh** programmes if available on the machine.



Every time you enter in the "Adjustment of the target final moisture" mode, previously set degree of remaining moisture will change into next value (e.g previously set - ☀ - will change into - ☀☀ -).

To change the default degree of remaining moisture:

1. Press the on/off button to activate the appliance.
2. Use the programme knob to set any programme.
3. Wait approximately 8 seconds.
4. Press and hold buttons (F) and (E) at the same time.

One of these indicators comes on:

- - ☀ - the maximum dryness
 - - ☀☀ - the more dry laundry
 - - ☀☀☀ - the standard dry laundry
5. Press and hold buttons (F) and (E) again until the indicator of the correct level comes on.



If the display returns to the normal mode (the time of the selected programme from step 2. will be displayed), while setting the degree of remaining moisture, press and hold buttons (F) and (E) once again to enter to the "Adjustment the target final moisture" mode (previously set degree of remaining moisture will change into next value).

6. After 5 s the display returns to normal mode.

7.2 Extra Anticrease

Extends the anti-crease phase by 60 minutes at the end of the drying cycle. This function reduces creases. The laundry can be removed during the anti-crease phase.

7.3 Reverse Plus

Increase drum reversing frequency to reduce items twisting and entanglement. To increase uniformity of drying result and help reduce creases. Recommended for large or long items (e.g. sheets, trousers, long dresses).

7.4 Time Dry

You can set the programme duration, from a minimum of 10 minutes to a maximum of 2 hours. The required duration is related to the quantity of laundry in the appliance.



We recommend that you set a short duration for small quantities of laundry or for only one item.

TIME DRYING RECOMMENDATION

up 10 min	action of cool air only (no heater).
10 - 40 min	additional drying to improve dryness after previous drying cycle.

TIME DRYING RECOMMENDATION

>40 min	full drying of the small laundry loads up to 4 kg, well spun (>1200 rpm).
---------	---

7.5 Time Dry on Wool programme

Option suitable for Wool programme to adjust final dryness level.

7.6 Options table

Programmes ¹⁾	Dryness Level			Extra Anti-crease	Reverse Plus	Time Dry
Eco		■		■		
MixCare	■	■		■	■	■
Cottons	■	■	■	■	■	■
Synthetics	■	■	■	■	■	■
Delicates		■		■		
Wool						■ ²⁾
Refresh				■		
Easy Iron		■	■	■		
Sport		■		■		
Denim	■	■		■		
Duvet		■		■		
Bedlinen XL	■	■	■	■	■	■

1) Together with the programme you can set 1 or more options. To activate or deactivate them, press the related touch button.

2) See chapter OPTIONS: Time Drying on Wool programme

8. SETTINGS

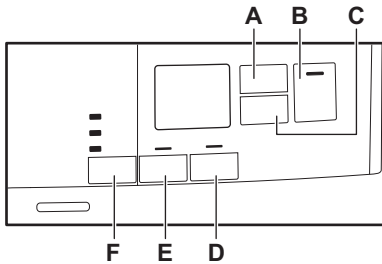

- A. Time Dry touch button
- B. Start/Pause touch button
- C. Delay Start touch button
- D. Reverse Plus touch button
- E. Extra Anticrease touch button
- F. Dryness Level touch button

8.1 Child lock function

This option prevents children playing with the appliance while a programme is operating. The touch buttons are locked.

Only the on/off button is unlocked.

Activating the child lock option:

1. Press the on/off button to activate the appliance.
2. Press and hold touch button (D) for a few seconds.

The child lock indicator comes on.



It is possible to deactivate the child lock option while a programme operates. Press and hold the same touch buttons until the child lock indicator goes off. The Child Lock function isn't available for 8 s after switching on the appliance.

8.2 Water container indicator

By default, the water container indicator is on. It comes on when the programme is completed or when it is necessary to empty the water container.



If a draining kit is installed (additional accessory), the appliance automatically drains the water from the water container. In this case we recommend that you deactivate the indicator of the water container.

Deactivating the water container indicator:

1. Press the on/off button to activate the appliance.
2. Wait approximately 8 seconds.
3. Press and hold touch buttons (E) and (D) at the same time. The display shows "Off" and the water container indicator is deactivated. After 5 s the display returns to normal mode.



To activate the water container indicator back, follow the procedure above again. The display shows "On" and the water container indicator is activated.

8.3 Buzzer on/off

To deactivate or activate the acoustic signals, press and hold for approximately 2 seconds touch buttons (A) and (C) at the same time.

8.4 Operating hours counter

This function gives a possibility to display the total operating time of the appliance in hours, which is counted from the moment it is first switched on. The actual operating time of the cycles is shown (does not include pauses or delayed start time).

To visualise this value, proceed as follows:

1. Switch the appliance on by pressing the **On/Off** button.
2. Press and hold the **F** and **D** buttons for some seconds.
3. After 3 seconds the total hours operated by the appliance are shown in the display: e.g. if the operating time is **1276** hours, the display shows the text **Hr** for 2

seconds then **12** for 2 seconds followed by **76**. This value is displayed with a sequence of two digits at a time: the first two digits indicate thousands and hundreds, the second two digits indicate tens and units.

To exit this mode, either press any button, turn the selector knob or switch the appliance off.

8.5 Factory Defaults

This function allows to restore the factory default settings. The saved options and working modes will be reset.

To **activate** this option follow steps below:

1. Switch the appliance on by pressing **On/Off** button.
2. Wait approximately 8 seconds.
3. Press and hold the **D** and **C** buttons for some seconds.
4. The appliance will acknowledge the operation by displaying **-- --**.



If the procedure does not work (this could be due to timeout or wrong keys combination), switch the appliance off and repeat the sequence from the beginning.

9. BEFORE FIRST USE



Rear drum locks are removed automatically when dryer is activated for the first time. Possible to hear some noise.

To unlock the rear drum locks:

1. Switch on the appliance.
 2. Set any programme.
 3. Press the Start/Pause button.
- Drum starts to rotate. Rear drum locks are automatically deactivated.

Before you use the appliance to dry items:

- Clean the tumble dryer drum with a moist cloth.
- Start a 1 hour programme with moist laundry.



At the beginning of the drying cycle (first 3-5 min) there could be a slightly higher sound level. This is due to the compressor starting up. This is normal for compressor powered appliances such as refrigerators and freezers.

9.1 Unusual smell

The appliance is tightly packed.

After product unpacking you can feel an unusual smell. This is normal for brand new products.

Appliance is built of several different types of material which all together can generate unusual smell.

Over usage time, after few drying cycles unusual smell gradually disappears.

9.2 Noises



Different noises may be heard at different times during the drying cycle. They are perfectly normal operating sounds.

Working compressor.

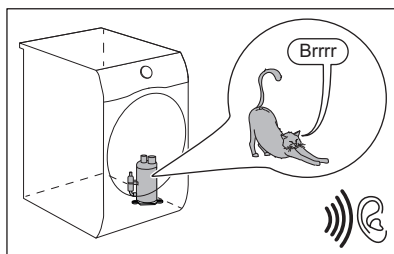

Rotating drum.

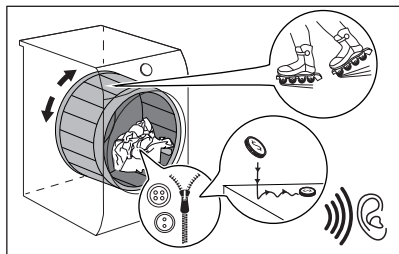

Working fans.

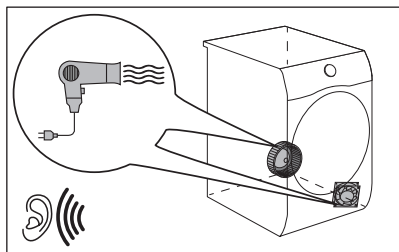

Working pump and transferring condensation to the tank.

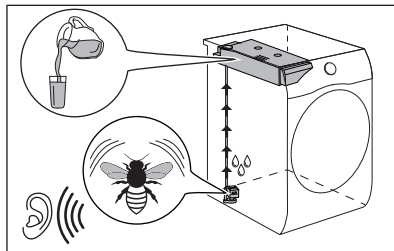

10. DAILY USE

10.1 Start a programme

1. Prepare the laundry and load the appliance.

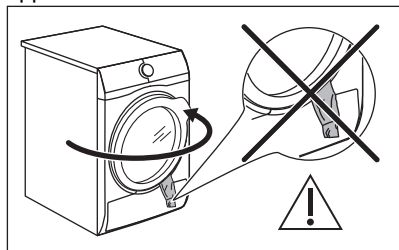

CAUTION!

Make sure that when you close the door, the laundry does not get caught between the appliance door and the rubber seal.

2. Press the on/off button to activate the appliance.
3. Set the correct programme and options for the type of load.
The display shows the programme duration.

i

Real drying time will depend on type of the load (quantity and composition), the room temperature and the initial moisture after spinning phase of your laundry.

4. Press the Start/Pause touch button.
The programme starts.

10.2 Starting the programme with delay start

1. Set the correct programme and options for the type of load.
2. Press the delay start button again and again until the display shows the delay time you want to set.

i

You can delay the start of a programme from a minimum of 1 hour to a maximum of 20 hours.

3. Press the Start/Pause touch button.
The display shows the countdown of the delay start.
When the countdown is completed, the programme starts.

10.3 Change a programme



1. Press the on/off button to deactivate appliance
2. Press the on/off button to activate the appliance.
3. Set the programme.

Alternatively:

1. Rotate the selector knob to the ● "Reset" position.
2. Wait for 1 second. The display shows — — —.
3. Set the programme.

10.4 At the end of the programme

When the programme is completed:



- An intermittent acoustic signal operates.
- The display shows 0 : 0 0
- The indicators  Filter and  Tank comes on.
- The Start/Pause indicator is on.

The appliance continues to operate with the anti-crease phase for approximately 30 minutes or more if Extra Anticrease option was set (see chapter *Option - Extra Anticrease*).

The anti-crease phase reduces creasing.

You can remove the laundry before the anti-crease phase is completed. We recommend, for better results, that you remove the laundry when the phase is almost completed or completed.

When the anti-crease phase is completed:

- The display still shows 0 : 0 0
 - The indicators  Filter and  Tank comes on.
 - Start/Pause indicator goes off.
1. Press the on/off button to deactivate the appliance.

2. Open the appliance door.
 3. Remove the laundry.
 4. Close the appliance door.
- Possible causes of unsatisfactory drying results:

- Inadequate default dryness level settings. See chapter *OPTIONS: Dryness Level - Adjustment of the target final moisture*
- Room temperature is too low or too high. Optimal room temperature is between 18°-25°C.



Always clean the filter and empty the water container when a programme is completed.



Leave the door slightly opened after every cycle to avoid moisture.

10.5 Low power mode

To reduce energy consumption, this function automatically deactivates the appliance:

- After 5 minutes if you do not start the programme.
- After 5 minutes from the end of the programme or anticrease phase.



The time is reduced to 30 seconds if the selector knob is pointing to ● "Reset" position.



When the appliance goes in low power mode, the display and icons turn off. You can reactivate it by pressing on/off button.

11. HINTS AND TIPS

11.1 Preparing the laundry



Loading the drum up to the maximum capacity indicated for the respective programmes will contribute to the energy saving.



Very often the clothes after washing cycle are kneaded and tangled altogether.

Drying kneaded and tangled clothes is inefficient.

To assure proper air flow and even drying it is recommended to shake and load one by one the clothes to the tumble dryer.

To assure proper drying process:

- Close the zips.
- Close the fasteners of duvet covers.
- Do not dry ties or ribbons loose (e.g. apron ribbons). Tie them before you start a programme.

- Remove all items from pockets.
- Turn items with the internal layer made of cotton inside out. Cotton layer must be faced outwards.
- Always set the programme suitable for the type of laundry.
- Do not put light and dark colours together.
- Use suitable programme for cottons, jersey and knitwear to reduce shrinkage.
- Do not exceed the maximum load stated in the programmes chapter or shown on the display.
- Dry only the laundry that is suitable for tumble drying. Refer to the fabric label on the items.
- Do not dry large and small items together. Small items can be trapped inside the large items and remain wet.
- Shake the large clothes, fabrics before placing in the tumble dryer. It is to avoid moist places inside the fabric after the drying cycle.

Fabric label	Description
	Laundry is suitable for tumble drying.
	Laundry is suitable for tumble drying at higher temperatures.
	Laundry is suitable for tumble drying at low temperatures only.
	Laundry is not suitable for tumble drying.

12. CARE AND CLEANING

12.1 Periodic cleaning schedule



Periodic cleaning helps to extend the life of your appliance.

Indicative periodic cleaning schedule:

Cleaning the filter

If the appliance is not used for a long time unplug the appliance.

When the indicator  flashes

Empty the water container	When the indicator  flashes
Clean the Heat Exchanger	When the indicator  flashes
Clean the humidity sensor	At least 3 or 4 times a year
Clean drum	Every two months
Clean the control panel and housing	Every two months
Clean the airflow slots	Every two months

The following paragraphs explain how you should clean each part.

12.2 Removing the foreign items



Make sure that the pockets are empty and all loose elements are tied up before running the drying cycle. Refer to the "Preparing the laundry" section.

Remove any foreign items that you may find in the drum after the drying cycle (e.g. metal clips, buttons, coins, etc).

12.3 Cleaning the filter

At the end of each cycle the  filter indicator comes on and you must clean the filter.



The filter collects the lint during the drying cycle.



To achieve the best drying performance clean the filter regularly. The clogged filter causes the longer drying cycle and as a consequence the energy consumption increase. Clean the filter by hand. Use a vacuum cleaner if necessary.



CAUTION!

When cleaning the filters, the lint should be thrown in the garbage bin and not washed through the drain in order to avoid spreading microplastics in the used water system.

1. Open the door. Pull the filter up.

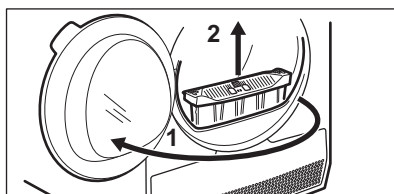

2. Push the hook to open the filter.

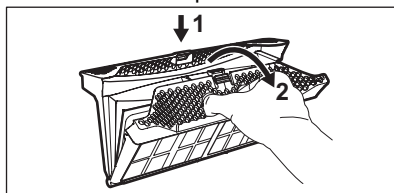

3. Gather lint with hand from both internal parts of the filter.

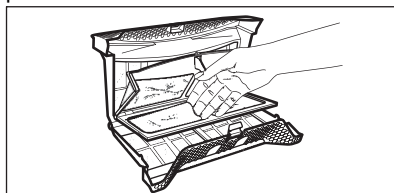

Throw the lint in the dustbin.

4. If necessary, clean the filter with a vacuum cleaner. Close the filter.

5. If necessary, remove lint from the filter socket and gasket. You can use a vacuum cleaner. Place the filter back inside the filter socket.

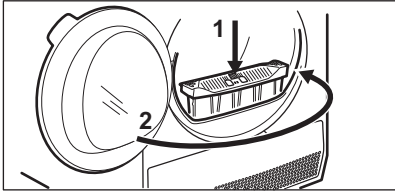
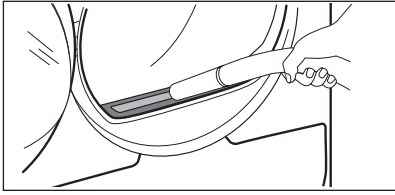

12.4 Emptying the water container

Empty the condensed water container after each drying cycle.

If the condensed water container is full, the programme stops automatically. The  water container symbol comes on the display and you must empty the water container.

To empty the water container:

1. Pull the water container out keeping it in a horizontal position.

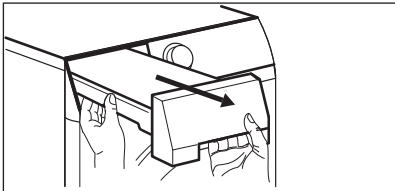

2. Drain the water into a basin or equivalent receptacle.

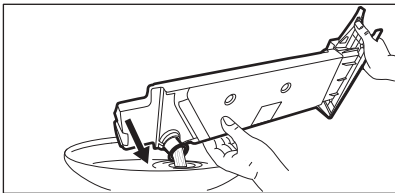

3. Place the water container back into position.

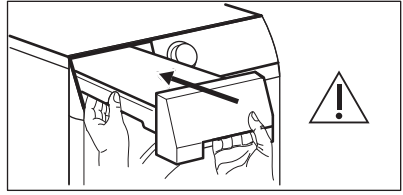

4. To continue the programme press the  Start/Pause button.

12.5 Cleaning the condenser

If the symbol  of the condenser flashes on the display, inspect the condenser and its compartment. If it is dirty, clean it. Do the check not less than once a 6 months.

WARNING!

Do not touch the metal surface with bare hands. Risk of injury. Wear protective gloves. Clean carefully to avoid damaging the metal surface.

WARNING!

Do not use vacuum cleaner with a hard attachment to remove the fluff from the condenser, it may damages the ribs of the condenser, with leads to lower performance of the appliance and longer time drying.

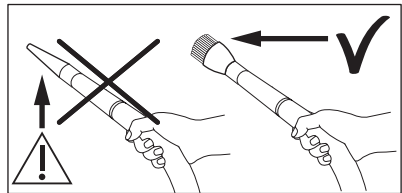

To inspect:

1. Open the door. Pull the filter up.

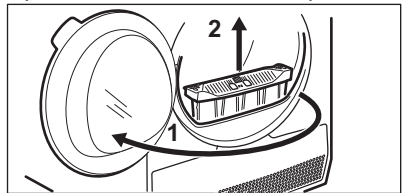

2. Open the condenser cover.

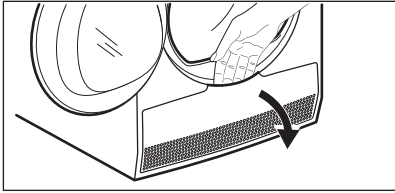

3. Turn the levers to unlock the condenser lid and lower the condenser lid. .

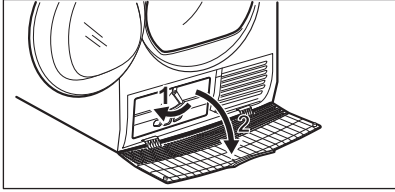

4. If necessary, remove the fluff from the condenser and its compartment. You can use a vacuum cleaner with a brush attachment.

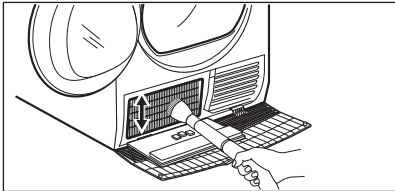

5. Close the condenser lid.

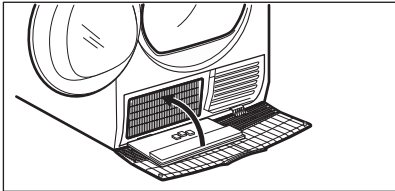

6. Turn the levers until it clicks into position.

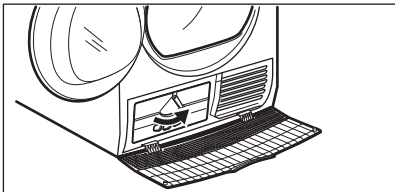

7. Put the filter back.

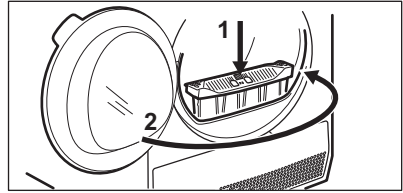

12.6 Cleaning the humidity sensor

⚠ CAUTION!

Risk of humidity sensor damage. Do not use abrasive materials or steel wool to clean the sensor.

To assure best drying results the appliance is equipped with metal humidity sensor. It is placed on the inner side of the door area.

Over usage time the surface of the sensor may get dirty which deteriorates the drying performance.

We recommend to clean the sensor at least 3 or 4 times a year or if you observe the drop of drying performance.

To clean you can use harder side of dish-washing sponge and bit of vinegar or dish soap.

To clean the sensor:

1. Open the loading door.
2. Clean the surfaces of the humidity sensor wiping off the metal surface several times.

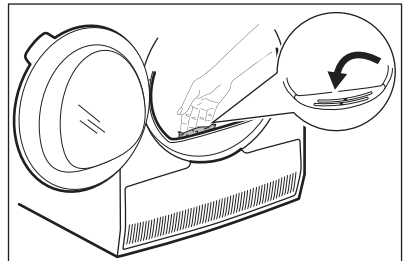

12.7 Cleaning the drum

WARNING!

Disconnect the appliance before you clean it.

Use a standard neutral soap detergent to clean the inner surface of the drum and drum lifters. Dry the cleaned surfaces with a soft cloth.

CAUTION!

Do not use abrasive materials or steel wool to clean the drum.

12.8 Cleaning the control panel and housing

Use a standard neutral soap detergent to clean the control panel and housing.

Use a moist cloth to clean. Dry the cleaned surfaces with a soft cloth.

CAUTION!

Do not use furniture cleaning agents or cleaning agents which can cause corrosion.

12.9 Cleaning the airflow slots

Use a vacuum cleaner to remove fluff from the airflow slots.

13. TROUBLESHOOTING

WARNING!

Refer to Safety chapter

13.1 Error Codes

The appliance does not start or it stops during operation.

First try to find a solution to the problem (refer to the table). If the problem persists, contact the Authorised Service Centre.

WARNING!

Deactivate the appliance before carrying out any check.

In case of major problems, the acoustic signals operate, the display shows an error code and the Start/Pause button may flash continuously:

Error code	Possible cause	Remedy
E50	Appliance motor overloaded. Too much laundry or entrapped in the drum.	The programme was not completed. Remove the laundry from the drum, set the programme and restart the cycle.
E90 or E91	Internal fail. No communication between electronic elements of the appliance.	The programme was not finished properly or the appliance stopped too early. Switch the appliance off and on again. If the error code appears again, contact the Authorised Service Centre.

Error code	Possible cause	Remedy
EH0	The mains supply is unstable.	When the appliance is showing EH0 , please wait until main supply is stable than press start. If the appliance paused the cycle without any indication then press the cycle start. If the warning will occur again check the power cord / socket integrity or main supply.

If the display shows other error codes, deactivate and activate the appliance. If the problem continues, contact the Authorised Service Centre.

In case of different problem with the tumble dryer check the table below for possible solutions.

13.2 Troubleshooting

Problem	Possible solution
You cannot activate the appliance.	Make sure that the mains plug is connected to the mains socket. Check fuse in fuse box (domestic installation).
The programme does not start.	Press Start/Pause. Make sure that the appliance door is closed.
The appliance door does not close.	Make sure that the installation of the filter is correct. Make sure that the laundry is not caught between the appliance door and the rubber seal.
The appliance stops during operation.	Make sure that the water container is empty. Press Start/Pause to start the programme again. Load is too small, increase the load or use the Time Drying programme.
The cycle time is too long or unsatisfactory drying result. ¹⁾	Make sure that the weight of the laundry is suitable for the duration of the programme. Make sure that the filter is clean. The laundry is too wet. Spin the laundry in the washing machine again. Ensure that the room temperature is higher than +5°C and lower than +35°C. Optimal room temperature is 18°C to 25°C.
The display shows — — —.	Set the Time Drying or the Extra Dry programme. ²⁾ If you want to set a new programme, deactivate and activate the appliance. Make sure that the options are suitable for the programme.

¹⁾ After maximum 5 hours, the programme ends automatically.

²⁾ It can happen that some area remains humid when drying big items (e.g. bed sheets).

If the drying results are not satisfactory

- The set programme was incorrect.
- The filter is clogged.
- The Heat Exchanger is clogged.
- There was too much laundry in the appliance.
- The drum is dirty.

- Incorrect setting of the conductivity sensor (See chapter "*OPTIONS: Dryness Level - Adjustment of target final moisture*" for better setting).
- The airflow slots are clogged.
- Room temperature is too low or too high (optimal room temperature 18°C to 25°C)

14. CONSUMPTION VALUES

14.1 Introduction



The user manual reports two different references for EU energy label and ecodesign regulations.

- Reg. (EU) 932/2012 and Reg. (EU) 392/2012 valid up to 30 June 2025 is relate to the Energy efficiency classes from **A+++** to **D**.
- Reg. (EU) 2023/2534 valid from 1st July 2025 is related to the Energy label Efficiency classes from **A** to **G**.



The QR code on the energy label supplied with the appliance provides a web link to the information related to the performance of the appliance in the EU EPREL database. Keep the energy label for reference together with the user manual and all other documents provided with this appliance.

It is also possible to find the same information in EPREL using the link **https://eprel.ec.europa.eu** and the model name and product number that you find on the rating plate of the appliance. Refer to 'Product description' chapter for the position of the rating plate.

14.2 Legend

kg	Laundry load.	rpm	Spun at
kWh	Energy consumption.		
hh:mm	Programme duration.		
%	Initial moisture at the end of spinning phase and target final moisture at the end of drying programme. The higher is the spin, the higher is the noise at spin, but lower is the initial moisture and energy consumption when drying the laundry.		

14.3 According to Commission Regulation Reg. (EU) 2023/2533 and Reg. (EU) 2023/2534.



Following values are obtained in laboratory conditions according with relevant standards. Different parameters can change the data, for example: the quantity of laundry, the type of laundry and the ambient conditions. The initial moisture content of the laundry, the water type, the supply voltage and if you change the default setting of a programme may also affect the energy use, the duration of the drying programme and final humidity.

Programme	Load (kg)	Spun at (rpm)	Initial moisture (%)	Drying time (h:mm)	Energy consumption (kWh)	Target final Moisture (%)
Eco 1)	8,0	1000	60	2:55	1,49	0,0
Eco 1)	4,0	1000	60	1:45	0,81	0,0

1) This is the reference programme used to assess the compliance with EU codesign and Energy label regulations, Reg. (EU) 2023/2533 and Reg. (EU) 2023/2534. This programme is able to dry cotton laundry from an initial moisture content of the load of 60 % down to a target final moisture content of the load of 0 %.

Power consumption in different modes

Off mode power consumption (W)	Standby mode power consumption (W)	Delay Start (W)
0,05	0,05	4,00

Time to Off/Standby mode is 15 minutes maximum.

14.4 Common programmes





These values are indicative only.

Programme	Load (kg)	Spun at (rpm)	Initial moisture (%)	Drying time (h:mm)	Energy consumption (kWh)	Target final Moisture (%)
Cottons Extra Dry	8,0	1000	60	3:41	1,87	-3,0
Cottons Extra Dry	4,0	1000	60	2:29	1,16	-3,0
Cottons Iron Dry	8,0	1000	60	2:05	1,05	12,0
Cottons Iron Dry	4,0	1000	60	1:31	0,70	12,0

Programme	Load (kg)	Spun at (rpm)	Initial moisture (%)	Drying time (h:mm)	Energy consumption (kWh)	Target final Moisture (%)
Synthetics Extra Dry	4,0	1200	40	1:46	0,75	0,0
Synthetics Cupboard Dry	4,0	1200	40	1:11	0,51	1,0
Synthetics Iron Dry	4,0	1200	40	0:51	0,37	12,0
Wool	1,0	1200	35	2:34	1,48	5,0

15. ENVIRONMENTAL CONCERNS

Recycle materials with the symbol . Put the packaging in relevant containers to recycle it. Help protect the environment and human health by recycling waste of electrical and electronic appliances. Do not dispose of

appliances marked with the symbol  with the household waste. Return the product to your local recycling facility or contact your municipal office.

Bienvenue chez Electrolux ! Nous vous remercions d'avoir choisi l'un de nos appareils.



Dans un souci de durabilité, nous réduisons les supports papier et proposons les manuels d'utilisation complets en ligne. Accédez à votre manuel d'utilisation complet sur electrolux.com/manuals



Obtenir des conseils d'utilisation, des brochures, des dépannages, des informations sur le service et les réparations sur electrolux.com/support



Achetez des accessoires, des consommables et des pièces de rechange d'origine pour votre appareil sur electrolux.com/shop

Sous réserve de modifications.

TABLE DES MATIÈRES

1. INFORMATIONS DE SÉCURITÉ.....	53
2. CONSIGNES DE SÉCURITÉ.....	57
3. DESCRIPTION DU PRODUIT.....	59
4. DONNÉES TECHNIQUES.....	60
5. BANDEAU DE COMMANDE.....	61
6. TABLEAU DES PROGRAMMES.....	63
7. OPTIONS.....	64
8. CONFIGURATIONS.....	66
9. AVANT LA PREMIÈRE UTILISATION.....	68
10. UTILISATION QUOTIDIENNE.....	69
11. CONSEILS.....	70
12. ENTRETIEN ET NETTOYAGE.....	71
13. DÉPANNAGE.....	75
14. VALEURS DE CONSOMMATION.....	77
15. CONSIDÉRATIONS ENVIRONNEMENTALES.....	79

1. ⚠ INFORMATIONS DE SÉCURITÉ



Avant de commencer à installer et à utiliser cet appareil, lisez soigneusement les instructions fournies.

Le fabricant ne pourra pas être tenu responsable des blessures et dégâts résultant d'une mauvaise installation ou utilisation. Conservez toujours les instructions dans un endroit sûr et accessible pour référence ultérieure, et téléchargez la version complète disponible en ligne.



Avertissement : Risque d'incendie / Matières inflammables.

L'appareil contient un gaz inflammable, le propane (R290), ayant un niveau élevé de compatibilité environnementale. Maintenez les sources de feu et d'inflammation à l'écart de l'appareil. Veillez à ne pas endommager le circuit frigorifique contenant du propane.

1.1 Sécurité des enfants et des personnes vulnérables

 **AVERTISSEMENT!**

Risque d'asphyxie, de blessure ou d'invalidité permanente.

- Cet appareil peut être utilisé par des enfants âgés d'au moins 8 ans et par des personnes ayant des capacités physiques, sensorielles ou mentales réduites ou dénuées d'expérience ou de connaissance, s'ils sont correctement surveillés ou si des instructions relatives à l'utilisation de l'appareil en toute sécurité leur ont été données et s'ils comprennent les risques encourus. Les enfants de moins de 8 ans et les personnes ayant un handicap très important et complexe doivent être tenus à l'écart de l'appareil, à moins d'être surveillés en permanence.
- Ne laissez pas les enfants jouer avec l'appareil.
- Ne laissez pas les emballages à la portée des enfants et jetez-les convenablement.
- Ne laissez pas les détergents à la portée des enfants.
- Tenez les enfants et les animaux éloignés de l'appareil lorsque la porte est ouverte.
- Si l'appareil est équipé d'un dispositif de sécurité enfants, nous vous recommandons de l'activer.
- Le nettoyage et l'entretien par l'utilisateur ne doivent pas être effectués par des enfants sans surveillance.

1.2 Sécurité générale

- Cet appareil est destiné au séchage du linge de type domestique, séchable en sèche-linge.

- N'utilisez pas la fonction sèche-linge si le linge a été souillé par des produits chimiques industriels.
- Cet appareil est conçu pour un usage domestique ménager, dans un environnement intérieur.
- Cet appareil peut être utilisé dans les bureaux, les chambres d'hôtel, les chambres d'hôtes, les gîtes ruraux et d'autres hébergements similaires lorsque cette utilisation ne dépasse pas le niveau (moyen) de l'utilisation domestique.
- Ne modifiez pas les spécifications de cet appareil.
- Si le sèche-linge est placé au-dessus d'un lave-linge, utilisez le kit de superposition. Le kit de superposition, disponible auprès d'un revendeur agréé, ne peut être utilisé qu'avec l'appareil indiqué dans les instructions (fournies avec l'accessoire). À lire attentivement avant installation (reportez-vous au manuel d'utilisation du kit).
- L'appareil peut être installé de façon autonome ou sous un plan de travail de cuisine si un espace suffisant est disponible (reportez-vous au livret d'installation).
- L'appareil ne doit pas être installé derrière une porte à serrure, une porte coulissante ni une porte battante dotée d'une charnière du côté opposé à l'appareil qui pourrait empêcher l'ouverture complète de la porte.
- Assurez-vous que l'air circule entre l'appareil et le sol. Les orifices d'aération situés à la base ne doivent pas être obstrués par de la moquette, un tapis, ou tout type de revêtement de sol.
- **AVERTISSEMENT** : L'appareil ne doit pas être branché à l'alimentation en utilisant un appareil de connexion externe comme un minuteur, ou branché à un circuit qui est régulièrement activé/désactivé par un fournisseur d'énergie.
- Ne branchez la fiche d'alimentation à la prise de courant qu'à la fin de l'installation. Assurez-vous que la prise principale est accessible une fois l'appareil installé.
- **AVERTISSEMENT** : N'installez pas l'appareil dans un environnement sans renouvellement d'air.

L'appareil contient un gaz inflammable, le propane (R290), ayant un niveau élevé de compatibilité environnementale. Maintenez les sources de feu et d'inflammation à l'écart de l'appareil. Veillez à ne pas endommager le circuit frigorifique contenant du propane.

- **AVERTISSEMENT** : Dans l'enceinte de l'appareil ou dans la structure intégrée, veillez à ce que l'orifice de ventilation ne soit pas obstrué.
- **AVERTISSEMENT** : Veillez à ne pas endommager le circuit réfrigérant.
- **AVERTISSEMENT** : Ne touchez pas à mains nues les ailettes métalliques accessibles du condenseur. Risque de blessure. Portez des gants de protection.
- Si le câble d'alimentation secteur est endommagé, son remplacement doit être confié exclusivement au fabricant, à son service après-vente ou à toute autre personne qualifiée afin d'éviter tout danger électrique.
- Ne dépassez pas la charge maximale de 8,0 kg.
- Retirez les peluches ou morceaux d'emballage accumulés autour de l'appareil.
- Ne faites pas fonctionner l'appareil sans filtre. Nettoyez le filtre à peluches avant ou après chaque utilisation.
- Ne séchez pas d'articles non lavés dans le sèche-linge.
- Il convient que les articles qui ont été salis par des substances telles que l'huile de cuisson, l'acétone, l'alcool, l'essence, le kérosène, les détachants, la térébenthine, la cire et les substances pour retirer la cire soient lavés dans de l'eau chaude avec une quantité supplémentaire de détergent avant d'être séchés dans le sèche-linge à tambour.
- Les pièces contenant de l'éponge de caoutchouc (mousse de latex), les bonnets de bains, tissus imperméables, articles renforcés de caoutchouc ou vêtements et taies d'oreiller rembourrés d'éponge de caoutchouc ne doivent pas être séchés dans un sèche-linge.

- Assurez-vous que le linge n'est pas coincé entre le hublot de l'appareil et le joint en caoutchouc.
- Les assouplissants ou autres produits similaires doivent être utilisés conformément aux instructions de leur fabricant.
- Retirez des vêtements tous les objets pouvant provoquer un incendie comme les briquets ou les allumettes.
- **AVERTISSEMENT** : N'arrêtez jamais le sèche-linge avant la fin du cycle de séchage à moins de sortir immédiatement tout le linge et de le déplier séparément pour dissiper la chaleur résiduelle.
- Avant toute opération d'entretien, mettez l'appareil à l'arrêt et débranchez-le de l'alimentation électrique.

2. CONSIGNES DE SÉCURITÉ

2.1 Installation



Avertissement : Risque d'incendie / Matières inflammables.

- Retirez l'intégralité de l'emballage.
- N'installez pas et ne branchez pas un appareil endommagé.
- Suivez scrupuleusement les instructions d'installation fournies avec l'appareil.
- N'installez pas l'appareil dans un environnement sans renouvellement d'air. L'appareil contient un gaz inflammable, le propane (R290), ayant un niveau élevé de compatibilité environnementale. Maintenez les sources de feu et d'inflammation à l'écart de l'appareil. Veillez à ne pas endommager le circuit frigorifique contenant du propane.
- Soyez toujours vigilants lorsque vous déplacez l'appareil car il est lourd. Utilisez toujours des gants de sécurité et des chaussures fermées.
- N'installez pas l'appareil ou ne l'utilisez pas dans un endroit où la température ambiante est inférieure à 5 °C ou supérieure à 35 °C.
- L'appareil doit être installé sur un sol plat, stable, résistant à la chaleur et propre.

- Déplacez toujours l'appareil en position verticale.
- Une fois l'appareil installé à son emplacement permanent, vérifiez qu'il est bien de niveau à l'aide d'un niveau à bulle. S'il n'est pas de niveau, réglez les pieds jusqu'à ce qu'il le soit.

2.2 Branchement électrique



AVERTISSEMENT!

Risque d'incendie ou d'électrocution.

- Ne branchez la fiche secteur dans la prise secteur qu'à la fin de l'installation. Assurez-vous que la prise secteur est accessible après l'installation.
- **AVERTISSEMENT** : Cet appareil est conçu pour être installé/connecté à une connexion de mise à la terre dans le bâtiment.
- Assurez-vous que les paramètres figurant sur la plaque signalétique correspondent aux données électriques nominale de l'alimentation secteur.
- Utilisez toujours une prise de courant de sécurité correctement installée.
- N'utilisez pas d'adaptateurs multiprise et de rallonges.

- Ne tirez pas sur le câble secteur pour débrancher l'appareil. Tirez toujours sur la fiche de la prise secteur.
- Ne touchez jamais le câble d'alimentation ni la fiche avec des mains mouillées.

2.3 Utilisation

AVERTISSEMENT!

Risque de blessure, de choc électrique, d'incendie, de brûlures ou de dommage matériel à l'appareil.

- Cet appareil est exclusivement à usage domestique (en intérieur).
- Ne séchez pas d'articles endommagés (déchirés, effilochés) qui contiennent un rembourrage ou un garnissage.
- Si le linge a été lavé avec un détachant, effectuez un cycle de rinçage supplémentaire avant de lancer le cycle de séchage.
- Séchez uniquement les textiles compatibles avec un séchage au sèche-linge. Suivez les instructions de lavage figurant sur l'étiquette des articles.
- Ne buvez pas et ne préparez pas d'aliments avec de l'eau condensée/distillée. Elle peut causer des problèmes de santé aux personnes et aux animaux domestiques.
- Ne montez pas et ne vous asseyez pas sur la porte de l'appareil lorsqu'elle est ouverte.
- Ne mettez pas de vêtements trempés à sécher dans l'appareil.

2.4 Entretien et nettoyage

AVERTISSEMENT!

Risque de blessure ou de dommages matériels.

- Ne pulvérisez pas d'eau ni de vapeur pour nettoyer l'appareil.
- Nettoyez l'appareil avec un chiffon doux et humide. Utilisez uniquement des produits de lavage neutres. N'utilisez pas de produits abrasifs, de tampons à recurer, de solvants ou d'objets métalliques.
- Soyez prudent en nettoyant l'appareil pour éviter d'endommager le système de refroidissement.

- Lors du nettoyage des filtres, jetez les peluches dans une poubelle pour empêcher les microplastiques de pénétrer dans le système d'eau.

2.5 Compresseur

AVERTISSEMENT!

Risque de dommages à l'appareil.

- Le compresseur et son système dans le sèche-linge sont remplis d'un agent spécial exempt de fluoro-chloro-hydrocarbures. Ce système doit rester serré. L'endommagement de l'installation peut provoquer une fuite.

2.6 Service

- Pour réparer l'appareil, contactez le service après-vente agréé. Utilisez uniquement des pièces de rechange d'origine.
- Veuillez noter qu'une autoréparation ou une réparation non professionnelle peuvent avoir des conséquences sur la sécurité et annuler la garantie.
- Les pièces de rechange suivantes sont disponibles pendant au moins 10 ans après l'arrêt du modèle : joints, commutateurs et manettes, pompe à condensats, serrures de porte, moteurs et brosses moteur, transmissions entre moteur et tambour, ventilateur et roues de ventilateur, tambours et roulements, canalisations d'eau et équipements connexes, y compris tuyaux, vannes et filtres, câbles et fiches, cartes de circuits imprimés, affichages électroniques, thermostats et capteurs de température, mises à jour logicielles (y compris réinitialisation logicielle), ressorts, éléments chauffants, fusibles électriques (séparés ou regroupés), condensateur de moteur, poulie de tension, galets de support, portes, joints de porte, poignées de porte, ensembles de verrouillage de porte et charnières, filtres à peluches, filtres à air, périphériques en plastique, réservoir de condensat. Cette durée peut être plus longue dans certains pays. Pour plus d'informations, rendez-vous sur notre site internet.

- Veuillez noter que certaines de ces pièces détachées ne sont disponibles qu'auprès de réparateurs professionnels et que toutes les pièces détachées ne sont pas adaptées à tous les modèles.
- Concernant la/les lampe(s) à l'intérieur de ce produit et les lampes de rechange vendues séparément : Ces lampes sont conçues pour résister à des conditions physiques extrêmes dans les appareils électroménagers, telles que la température, les vibrations, l'humidité, ou sont conçues pour signaler des informations sur le statut opérationnel de l'appareil. Elles ne sont pas destinées à être utilisées dans d'autres applications et ne conviennent pas à l'éclairage des pièces d'un logement.

2.7 Mise au rebut



AVERTISSEMENT!

Risque de blessure ou d'asphyxie.



Avertissement : Risque d'incendie / Risque de dommages aux biens et à l'appareil.

- Débranchez l'appareil de l'alimentation électrique et de l'arrivée d'eau.
- Coupez le câble d'alimentation au ras de l'appareil et mettez-le au rebut.
- L'appareil contient un gaz inflammable (R290). Contactez votre service municipal pour obtenir des informations sur la marche à suivre pour mettre l'appareil au rebut.
- Retirez le dispositif de verrouillage du hublot pour empêcher les enfants et les animaux de s'enfermer dans le tambour.
- Jetez l'appareil en vous conformant aux exigences locales relatives à la mise au rebut des Déchets d'équipements électriques et électroniques (DEEE).

3. DESCRIPTION DU PRODUIT

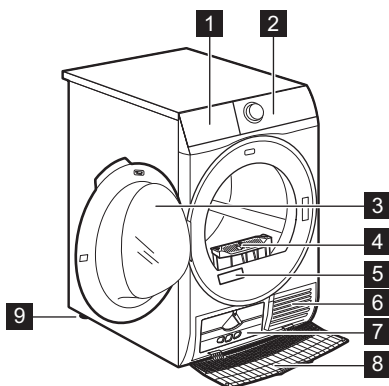

- 1** Bac d'eau
- 2** Bandeau de commande
- 3** Porte de l'appareil
- 4** Filtre
- 5** Plaque signalétique
- 6** Fentes d'aération
- 7** Couvercle du condenseur

- 8** Cache du condenseur
- 9** Pieds réglables



Pour vous faciliter le chargement du linge ou l'installation, le hublot est réversible (reportez-vous à la brochure séparée).

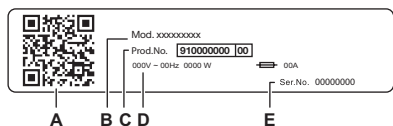

La plaque signalétique indique :

- A. CODE QR
- B. Nom du modèle
- C. numéro de produit
- D. valeurs nominales électriques
- E. Numéro de série

Scannez le **code QR** qui se trouve sur l'appareil pour enregistrer votre produit et en tirer le meilleur parti.

- Accédez à des informations sur votre appareil, à des documents et à des articles sur la façon d'utiliser les meilleures fonctions (le manuel de l'utilisateur est également disponible sur electrolux.com/manuals).
- Obtenez des conseils d'utilisation, des informations de dépannage, d'entretien et de réparation (également disponibles sur electrolux.com/support).
- Achetez des accessoires, des consommables et des pièces de rechange d'origine pour votre appareil (également disponibles sur electrolux.com/shop).

3.1 Branchement électrique

À la fin de l'installation, vous pourrez brancher la fiche d'alimentation à la prise de courant.

La plaque signalétique et le chapitre « Données techniques » indiquent les valeurs électriques nominales nécessaires. Assurez-vous qu'elles sont compatibles avec l'alimentation secteur.

Vérifiez que votre installation électrique domestique supporte la charge maximale requise, en tenant également compte des autres appareils qui peuvent être utilisés.

Branchez l'appareil à une prise de courant avec mise à la terre.

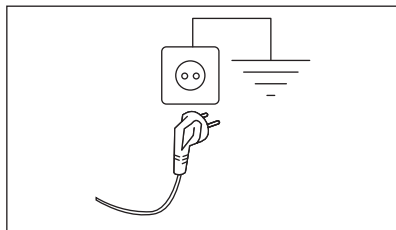

Une fois l'appareil installé, assurez-vous que le câble d'alimentation est facilement accessible.

Si une intervention électrique est nécessaire pour installer cet appareil, contactez notre service après-vente agréé.

Le fabricant décline toute responsabilité en cas de dommages ou blessure résultant du non-respect des consignes de sécurité mentionnées ci-dessus.

4. DONNÉES TECHNIQUES

Hauteur x Largeur x Profondeur

85,0 x 59,6 x 66,2 cm

Profondeur max. avec la porte de l'appareil ouverte	110,7 cm
Largeur max. avec la porte de l'appareil ouverte	95,8 cm
Hauteur réglable	85,0 cm (+ 1,5 cm - réglage des pieds)
Volume du tambour	118 l
Charge maximale	8,0 kg
Tension	230 V
Fréquence	50 Hz
Émission acoustique de bruit aérien pour le cycle de séchage du programme Eco à charge maximale	67 dB(A)
Puissance totale	700 W
Type d'utilisation	Domestique
Température ambiante autorisée	+5 °C à +35 °C
Le niveau de protection contre l'infiltration de particules solides et d'humidité est assuré par le couvercle de protection, sauf si l'équipement basse tension ne dispose d'aucune protection contre l'humidité	IPX4
Désignation du gaz réfrigérant	R290
Poids du réfrigérant	0,120 kg

5. BANDEAU DE COMMANDE

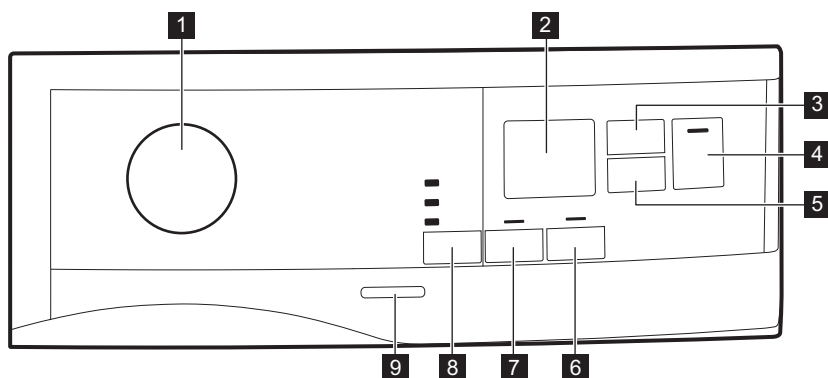

- | | |
|--|---|
| <ul style="list-style-type: none"> 1 Sélecteur de programme et touche ● RÉINITIALISER 2 Affichage 3 Touche tactile Minuterie 4 Touche tactile Départ/Pause 5 Touche tactile Départ Différé 6 Touche tactile Rotation | <ul style="list-style-type: none"> 7 Touche tactile Anti-froissage 8 Touche tactile Séchage 9 Touche MARCHE/ARRÊT |
|--|---|



Appuyez sur les touches, dans la zone portant le symbole ou le nom de l'option.
Ne portez pas de gants lorsque vous utilisez le bandeau de commande.
Assurez-vous que le bandeau de commande est toujours propre et sec.

5.1 Affichage

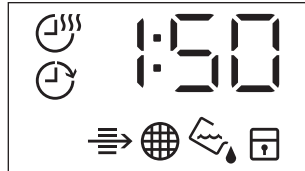

Symbole sur l'affichage	Description du symbole
	option minuterie activée
	option départ différé activée
	voyant : <i>vérifiez le condenseur thermique</i>
	voyant : <i>nettoyez le filtre</i>
	voyant : <i>vidangez le bac à eau</i>
	sécurité enfants activée
— — —	mauvaise sélection ou sélecteur de programme sur la position ● « Réinitialiser ».
2 : 00	durée du programme
: 10.2 : 00	durée de la minuterie
1h.20h	durée du départ différé

6. TABLEAU DES PROGRAMMES

Programme	Charge ¹⁾	Propriétés / Type de textile ²⁾
Eco ³⁾⁴⁾	8,0 kg	Programme adapté au séchage du linge humide en coton. Il s'agit du programme le plus efficace en termes de consommation d'énergie pour sécher du linge humide en coton. Le niveau de séchage, non réglable, est défini par défaut sur Prêt à ranger / prêt à ranger. / ☺☺☺
MixCare	5,0 kg	Conçu pour le séchage de routine des textiles que vous lavez sans trier. Sèche les vêtements de façon uniforme en coton, mélanges de cotons-synthétiques et synthétiques. / ☺☺☺☺
Coton	8,0 kg	Programme pour les tissus en coton blancs et colorés. Le réglage par défaut est le niveau de séchage prêt à être rangé. / ☺☺☺
Synthétiques	4,0 kg	Vêtements faits de mélanges contenant principalement des fibres synthétiques comme le polyester, le polyamide, etc. / ☺☺☺☺
Délicats	2,0 kg	Recommandé pour les tissus délicats génériques tels que la viscose, la rayonne, l'acrylique et leurs mélanges. / ☺☺☺☺
Laine	1,0 kg	Séchage en douceur pour les lainages lavables à la machine et à la main. Sortez immédiatement les articles une fois le programme terminé.
Rafraîchir	1,0 kg	Cycle court à basse température qui aide à éliminer les odeurs d'une petite quantité de vêtements. Également indiqué pour les vêtements secs qui étaient stockés pendant une longue période.
Repassage Facile	2,0 kg	Limite les plis sur les petites charges de vêtements en coton, synthétiques et tissus mixtes pour un repassage facile. Comporte deux niveaux de séchage : Repassage laisse les vêtements légèrement humides pour le repassage ou la suspension ; le placard sèche complètement les articles. / ☺☺☺☺
Sportswear	4,0 kg	Sèche les vêtements de sport génériques en fibres synthétiques, notamment le polyester, les mélanges d'élasthanne et le polyamide. / ☺☺☺☺
Denim	4,0 kg	Sèche en profondeur les jeans et autres vêtements en denim, même dans des parties épaisses comme les poches, les coutures et les poignets, réduisant l'enchevêtrement. / ☺☺☺☺
Couette	3,0 kg	Assure le séchage approprié des pièces intérieures à l'aide de couettes simples ou doubles, d'oreillers et de couvertures rembourrées. / ☺☺☺☺

Programme	Charge 1)	Propriétés / Type de textile ²⁾
Draps XL	4,5 kg	Sèche jusqu'à trois ensembles de draps à la fois. Minimise les torsions et enchevêtrements des articles volumineux pour garantir que chaque linge de lit atteigne une sécheresse uniforme sans endroits humides. ☺☺☺

1) Le poids maximum correspond à des articles secs.

2) Pour connaître la signification des symboles de textiles, consultez le chapitre *CONSEILS PRATIQUES : Préparation du linge*.

3) Il s'agit du programme de référence utilisé pour évaluer la conformité aux réglementations européennes sur l'écoconception et l'étiquetage énergétique, au Règlement (UE) 2023/2533 et au Règlement (UE) 2023/2534. Ce programme sèche le coton à partir d'une teneur initiale en humidité de la charge de 60 % jusqu'à une teneur finale cible en humidité de la charge de 0 %.

4) Le programme Eco est l'équivalent de «  Coton Eco » qui est le « programme standard pour le coton » conformément au Règlement UE n° 392/2012 de la Commission. Il convient au séchage du linge humide en coton normal.

7. OPTIONS

7.1 Séchage

Cette fonction augmente le degré de séchage du linge. Il existe 3 options :

- ☀ Très sec
- ☀☀ Prêt à ranger
- ☀☀☀ Prêt à repasser

Réglage de l'humidité finale cible

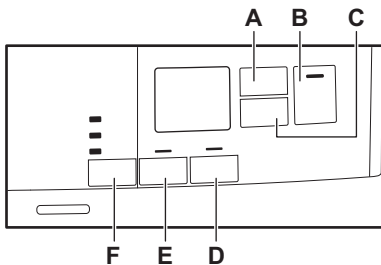

Cela peut être nécessaire car les résultats de séchage reposent sur de nombreuses conditions (type d'eau, tension d'alimentation, température ambiante, etc.).

COMMENT OBTENIR UN SÉCHAGE PARFAIT :

- Essayez de régler les options de niveau de séchage (voir l'option *Niveau de séchage* ci-dessus).
- Si vous souhaitez améliorer les résultats de séchage du linge, vous pouvez modifier le réglage du séchage par défaut (voir ci-dessous). Ce réglage s'applique à la plupart des programmes, à l'exception des programmes **Eco**, Laine, Couette, Doudoune et Rafrâichir, s'ils sont disponibles sur la machine.



À chaque fois que vous entrez dans le mode « Réglage de l'humidité finale cible », le degré d'humidité résiduelle fixé précédent est remplacé par la nouvelle valeur (par exemple, le réglage précédent - 2 - passera à - 1 -).

Pour modifier le degré d'humidité résiduelle par défaut :

- Appuyez sur la touche marche/arrêt pour mettre en fonctionnement l'appareil.
- Utilisez le sélecteur de programme pour sélectionner n'importe quel programme.
- Attendez environ 8 secondes.
- Maintenez les touches (F) et (E) enfoncées en même temps.

L'un des voyants suivants s'allume :

- - 0 - - séchage maximal
- - 1 - linge plus sec
- - 2 - linge séché au niveau standard

5. Maintenez à nouveau les touches (F) et (E) enfoncées jusqu'à ce que le voyant du niveau souhaité s'allume.



Si l'affichage repasse en mode normal (la durée du programme sélectionné à l'étape 2 s'affiche) alors que vous réglez le degré d'humidité résiduelle, maintenez une nouvelle fois les touches (F) et (E) enfoncées pour passer au mode « Réglage de l'humidité finale cible » (le degré d'humidité résiduelle fixé précédemment sera remplacé par la nouvelle valeur).

6. Au bout de 5 secondes, l'affichage repasse en mode normal.

7.2 Anti-froissage

Prolonge la phase anti-froissage de 60 minutes à la fin du cycle de séchage. Cette fonction réduit les plis. Le linge peut être retiré durant la phase anti-froissage.

7.3 Rotation

Augmente la fréquence d'inversement du tambour pour réduire la torsion et l'enchevêtrement des articles. Pour améliorer

7.6 Tableau des options

Programmes ¹⁾	Séchage			Anti-froissage	Rotation	Minuterie
Eco		■		■		
MixCare	■	■		■	■	■
Coton	■	■	■	■	■	■
Synthétiques	■	■	■	■	■	■
Délicats		■		■		
Laine						■ 2)

l'uniformité des résultats de séchage et réduire les plis. Recommandé pour les articles de grande taille ou longs (par ex., draps, pantalons, robes longues).

7.4 Minuterie

Vous pouvez régler la durée du programme, de 10 minutes minimum à 2 heures maximum. La durée requise dépend de la quantité de linge dans l'appareil.



Nous vous recommandons de définir une durée courte pour les petites quantités de linge ou pour un seul article.

RECOMMANDATIONS RELATIVES À LA MINUTERIE POUR LE SÉCHAGE

jusqu'à 10 min	action de l'air froid uniquement (aucun chauffage).
10 - 40 min	séchage supplémentaire pour améliorer le niveau de séchage obtenu après le cycle de séchage précédent.
> 40 min	séchage complet de petites quantités de linge (jusqu'à 4 kg) bien essoré (> 1200 tr/min).

7.5 option Minuterie activée pour le programme Laine

Option adaptée au programme Laine pour régler le niveau final de séchage.

Programmes ¹⁾	Séchage			Anti-froissage	Rotation	Minuterie
	☀	☀	☀			
Rafraîchir				■		
Repassage Facile		■	■	■		
Sportswear		■		■		
Denim	■	■		■		
Couette		■		■		
Draps XL	■	■	■	■	■	■

1) Avec le programme, vous pouvez régler 1 ou plusieurs options. Pour les activer ou les désactiver, appuyez sur la touche tactile correspondante.

2) Consultez le chapitre des OPTIONS : Minuterie pour le programme Laine

8. CONFIGURATIONS

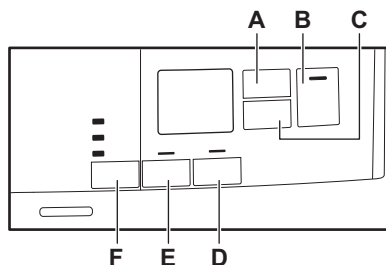

- A. Touche tactile Minuterie
- B. Touche tactile Départ/Pause
- C. Touche tactile Départ Différé
- D. Touche tactile Rotation
- E. Touche tactile Anti-froissage
- F. Touche tactile Séchage

8.1 Fonction Sécurité enfants

Cette option empêche les enfants de jouer avec l'appareil pendant le déroulement d'un programme. Les touches sont verrouillées.

Seule la touche Marche/Arrêt est déverrouillée.

Activation de l'option Sécurité enfants :

1. Appuyez sur la touche Marche/Arrêt pour allumer l'appareil.
2. Appuyez sur la touche (D) et maintenez-la enfoncée pendant quelques secondes.

Le voyant Sécurité enfants s'allume.



Vous pouvez désactiver l'option Sécurité enfants pendant le déroulement d'un programme. Appuyez sur les mêmes touches et maintenez-les enfoncées jusqu'à ce que le voyant de la sécurité enfants s'éteigne. La Sécurité enfants n'est pas disponible durant les 8 secondes suivant l'allumage de l'appareil.

8.2 Voyant du bac d'eau de condensation

Par défaut, le voyant du bac d'eau de condensation est allumé. Il s'allume à la fin du programme ou lorsque vous devez vider le bac d'eau de condensation.



Si le kit de vidange est installé (accessoire supplémentaire), l'appareil vidange automatiquement le bac d'eau de condensation. Dans ce cas, nous vous recommandons de désactiver le voyant du bac d'eau de condensation.

Désactivation du voyant du bac d'eau de condensation :

1. Appuyez sur la touche marche/arrêt pour mettre en fonctionnement l'appareil.
2. Attendez environ 8 secondes.
3. Maintenez les touches **(E)** et **(D)** enfoncées en même temps. L'affichage indique « Off » et le voyant du bac d'eau est éteint. Au bout de 5 secondes, l'affichage repasse en mode normal.



Pour réactiver le voyant du bac d'eau de condensation, suivez à nouveau la procédure ci-dessus. L'affichage indique « On » et le voyant du bac d'eau est allumé.

8.3 Alarme activée/désactivée

Pour activer ou désactiver les signaux sonores, appuyez simultanément sur les touches **(A)** et **(C)** et maintenez-les enfoncées pendant environ 2 secondes.

8.4 Compteur des heures de fonctionnement

Cette fonction permet d'afficher la durée de fonctionnement totale de l'appareil en heures, qui est décomptée à partir du moment où il est mis sous tension pour la première fois. Le temps de fonctionnement réel des cycles est affiché (n'inclut pas les pauses ou la durée de départ différé).

Pour visualiser cette valeur, procédez comme suit :

1. Allumez l'appareil en appuyant sur la touche **Marche/Arrêt**.
2. Appuyez sur les boutons **F** et **D** et maintenez-les enfoncés pendant quelques secondes.

3. Au bout de 3 secondes, le nombre total d'heures de fonctionnement de l'appareil s'affiche : par exemple, si la durée de fonctionnement est de **1276** heures, le texte s'affiche **Hr** pendant 2 secondes, **12** pendant 2 secondes, puis **76**. Cette valeur est affichée selon une séquence de deux chiffres à la fois : les deux premiers chiffres indiquent des milliers et des centaines, les deux deuxièmes chiffres indiquent des dizaines et des unités.

Pour quitter ce mode, appuyez sur n'importe quelle touche, tournez le sélecteur ou mettez à l'arrêt l'appareil.

8.5 Valeurs d'usine par défaut

Cette fonction permet de restaurer les paramètres d'usine par défaut. Les options enregistrées et les modes de fonctionnement seront réinitialisés.

Pour **activer** cette option suivez les étapes ci-dessous :

1. Allumez l'appareil en appuyant sur la touche **Marche/Arrêt**.
2. Attendez environ 8 secondes.
3. Appuyez sur les boutons **D** et **C** et maintenez-les enfoncés pendant quelques secondes.
4. L'appareil accuse réception de l'opération en affichant **--**.



Si la procédure ne fonctionne pas (en raison d'un délai écoulé ou d'une combinaison de touches erronée), mettez à l'arrêt l'appareil et répétez la procédure depuis le début.

9. AVANT LA PREMIÈRE UTILISATION



Les verrous à l'arrière du tambour se retirent automatiquement lorsque le sèche-linge est allumé pour la première fois. Il se peut que vous entendiez du bruit.

Pour débloquer les verrous à l'arrière du tambour :

1. Mettez l'appareil en marche.
 2. Sélectionnez un programme.
 3. Appuyez sur la touche Départ/Pause.
- Le tambour commence à tourner. Les verrous à l'arrière du tambour sont automatiquement désactivés.

Avant d'utiliser l'appareil pour sécher des articles :

- Nettoyez le tambour du sèche-linge avec un chiffon humide.
- Lancez un programme d'une heure avec du linge humide.



Au début du cycle de séchage (3 à 5 premières minutes) le niveau sonore peut être légèrement plus fort. Ceci est dû au démarrage du compresseur. Ce phénomène est normal sur tous les appareils fonctionnant avec un compresseur comme les réfrigérateurs et congélateurs.

9.1 Odeur inhabituelle

L'appareil est soigneusement emballé.

Après le déballage du produit, vous pouvez constater une odeur inhabituelle. Ceci est normal sur les produits neufs.

L'appareil est constitué de plusieurs types de matériaux qui peuvent générer ensemble une odeur inhabituelle.

Au fil du temps et après quelques cycles de séchage, l'odeur inhabituelle disparaît progressivement.

9.2 Bruits



Différents bruits peuvent être émis à différentes phases du cycle de séchage. Ces bruits de fonctionnement sont tout à fait normaux.

Fonctionnement du compresseur.

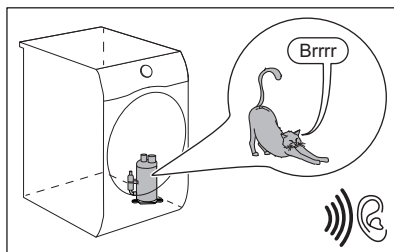

Tambour tournant.

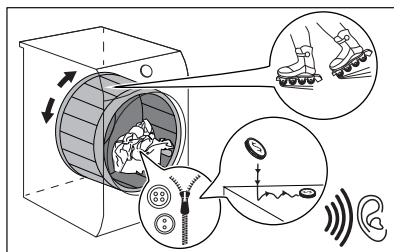

Fonctionnement des ventilateurs.

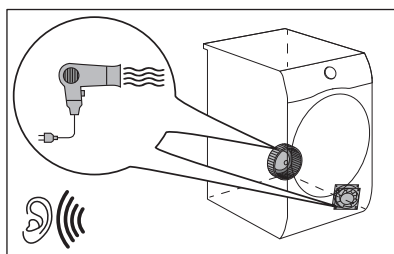

Fonctionnement de la pompe et transfert de la condensation dans le réservoir.

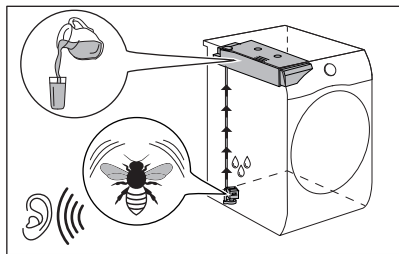

10. UTILISATION QUOTIDIENNE

10.1 Démarrer un programme

1. Préparez le linge et chargez l'appareil.

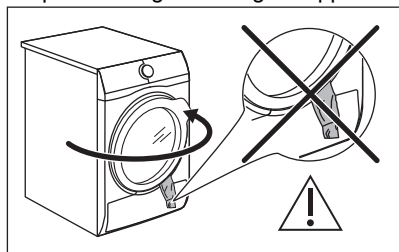

⚠ ATTENTION!

Assurez-vous que le hublot est fermé et que le linge n'est pas coincé entre le hublot de l'appareil et le joint en caoutchouc.

2. Appuyez sur la touche marche/arrêt pour allumer l'appareil.
3. Réglez le programme et les options pour le type de charge.
L'affichage indique la durée du programme.



Les véritables temps de séchage dépendent du type de charge (quantité et composition), de la température ambiante et du taux initial d'humidité de votre linge après la phase d'essorage.

4. Appuyez sur la touche tactile Départ/Pause.
Le programme démarre.

10.2 Démarrer le programme avec un démarrage retardé

1. Réglez le programme et les options pour le type de charge.
2. Appuyez sur la touche de démarrage retardé à plusieurs reprises jusqu'à ce que le délai souhaité s'affiche.



Vous pouvez différer le départ d'un programme d'un minimum de 1 heure à un maximum de 20 heures.

3. Appuyez sur la touche Départ/Pause.
L'affichage indique le compte à rebours du démarrage retardé.

Lorsque le compte à rebours est terminé, le programme démarre.

10.3 Changement de programme

1. Appuyez sur la touche Marche/Arrêt pour éteindre l'appareil
2. Appuyez sur la touche Marche/Arrêt pour allumer l'appareil.
3. Sélectionnez le programme.

Alternativement :

1. Tournez le sélecteur de programme sur la position ● « Réinitialiser ».
2. Attendez 1 seconde. L'affichage indique — — —.
3. Sélectionnez le programme.

10.4 À la fin du programme

Lorsque le programme est terminé :

- un signal sonore intermittent est émis.



- L'affichage indique  .
- Les voyants  Filtre et  Bac s'allument.
- Le voyant Départ/Pause est allumé.

L'appareil continue à effectuer la phase anti-froissage pendant environ 30 minutes ou plus si l'option Anti-froissage est programmée (voir le chapitre *Option - Anti-froissage*).

La phase anti-froissage réduit le froissage du linge.

Vous pouvez retirer le linge avant la fin de la phase anti-froissage. Pour de meilleurs résultats, nous vous recommandons de ne retirer le linge que lorsque la phase est presque terminée ou terminée.

Lorsque la phase anti-froissage est terminée :

- L'affichage indique  .
 - Les voyants  Filtre et  Bac s'allument.
 - L'indicateur Départ/Pause s'éteint.
1. Appuyez sur la touche marche/arrêt pour mettre à l'arrêt l'appareil.
 2. Ouvrez la porte de l'appareil.
 3. Retirez le linge.
 4. Fermez la porte de l'appareil.

Causes possibles de résultats de séchage non satisfaisants :

- Paramètres du niveau de séchage par défaut non adaptés. Consultez le chapitre *OPTIONS : Niveau de séchage - Réglage de la teneur finale en humidité cible*

- La température est trop basse ou trop élevée. La température ambiante optimale est comprise entre 18 et 25 °C.



Nettoyez toujours le filtre et videz le réservoir d'eau de condensation lorsqu'un programme est terminé.



Pour éviter l'humidité, laissez la porte légèrement ouverte après chaque cycle.

10.5 Mode Basse consommation

Pour réduire la consommation d'énergie, cette fonction éteint automatiquement l'appareil :

- Au bout de 5 minutes, si vous ne démarrez pas le programme.
- Après 5 minutes à compter de la fin du programme ou de la phase anti-froissage.



Le temps est baissé à 30 secondes si le sélecteur pointe sur la position ● « Réinitialiser ».



Lorsque l'appareil passe en mode basse consommation, l'affichage et les icônes s'éteignent. Vous pouvez les réactiver en appuyant sur le bouton marche/arrêt.

11. CONSEILS

11.1 Préparation du linge







Le chargement du tambour jusqu'à la capacité maximale indiquée pour les programmes respectifs contribuera à l'économie d'énergie.



Très souvent après le cycle de lavage, les vêtements sont mélangés et enchevêtrés. Sécher des vêtements mélangés et enchevêtrés n'est pas efficace. Pour garantir un flux d'air approprié et un séchage homogène, il est conseillé de secouer et de charger un par un les vêtements dans le sèche-linge.

Pour garantir un processus de séchage approprié :

- Fermez les fermetures à glissière.
 - Fermez les boutons des housses de couette.
 - Ne laissez pas de cordons ni de rubans dénoués pour le séchage (par exemple des cordons de tablier). Attachez-les avant de commencer un programme.
 - Videz les poches.
 - Retournez les articles ayant un revêtement intérieur en coton. Le revêtement en coton doit être tourné vers l'extérieur.
 - Sélectionnez toujours le programme le plus adapté au type de linge.
 - Ne mélangez pas les couleurs foncées et les couleurs claires.
 - Utilisez un programme adapté pour le coton, le jersey et la bonneterie pour éviter qu'ils ne rétrécissent.
- Ne dépassez pas la charge maximale indiquée dans le chapitre des programmes ou sur l'affichage.
 - Séchez uniquement du linge adapté au sèche-linge. Reportez-vous à l'étiquette tissu sur les articles.
 - Ne séchez pas les grands articles et les petits articles ensemble. Les petits articles peuvent se coincer dans les grands et ne pas sécher correctement.
 - Secouez les tissus et les vêtements de grande taille avant de les placer dans le sèche-linge. Cela sert à éviter des zones d'humidité à l'intérieur du tissu après le cycle de séchage.

Étiquette tissu	Description
	Linge adapté au sèche-linge.
	Linge adapté au sèche-linge à haute température.
	Linge adapté au sèche-linge à basse température uniquement.
	Linge non adapté au sèche-linge.



12. ENTRETIEN ET NETTOYAGE

12.1 Calendrier de nettoyage périodique

Le nettoyage périodique permet de prolonger la durée de vie de votre appareil.

Si vous ne comptez pas utiliser l'appareil pendant une longue période, débranchez-le.

Calendrier indicatif de nettoyage périodique :

Nettoyage des filtres	Lorsque le voyant  clignote.
Vidage du réservoir d'eau	Lorsque le voyant  clignote.
Nettoyer le condenseur thermique	Lorsque le voyant  clignote.
Nettoyer le capteur d'humidité	Au moins 3 ou 4 fois par an
Nettoyez le tambour	Tous les deux mois
Nettoyer le bandeau de commande et le boîtier	Tous les deux mois

Les paragraphes suivants expliquent comment vous devez nettoyer chaque partie.

12.2 Retrait des corps étrangers



Avant de lancer le cycle de séchage, assurez-vous que les poches des textiles sont vides et que tous les éléments libres sont attachés. Reportez-vous à la section « Préparation du linge ».

Retirez tous les corps étrangers qui pourraient se trouver dans le tambour après le cycle de séchage (par ex., épingles de sûreté, boutons, pièces de monnaie, etc.).

12.3 Nettoyage des filtres

À la fin de chaque cycle, le voyant du filtre  s'allume et vous devez nettoyer le filtre.



Le filtre retient les peluches pendant le séchage.



Pour obtenir les meilleures performances de séchage, nettoyez régulièrement le filtre. Un filtre obstrué prolonge la durée du cycle de séchage et par conséquent accroît la consommation d'énergie. Nettoyez manuellement le filtre. Utilisez un aspirateur si nécessaire.

ATTENTION!

Lors du nettoyage des filtres, les peluches doivent être jetées à la poubelle et non dans le drain afin d'éviter de répandre des microplastiques dans le système d'eaux usées.

1. Ouvrez la porte. Retirez le filtre.

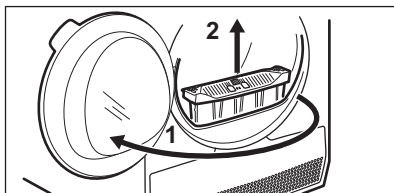

2. Poussez le crochet pour ouvrir le filtre.

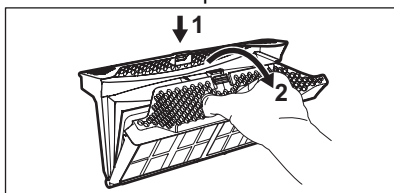

3. Ramassez à la main les peluches provenant des deux parties internes du filtre.

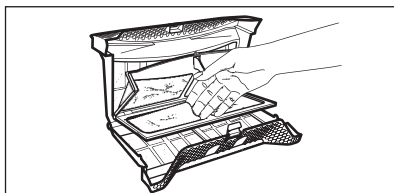

Jetez les peluches à la poubelle.

4. Si nécessaire, nettoyez le filtre à l'aide d'un aspirateur. Fermez le filtre.

5. Si nécessaire, retirez les peluches du logement et du joint du filtre. Vous pouvez utiliser un aspirateur. Remettez le filtre dans son logement.

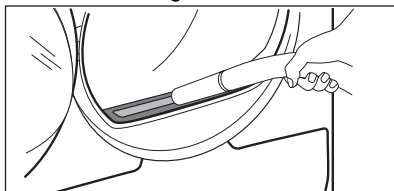

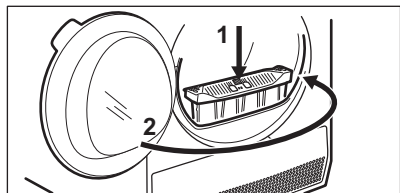

12.4 Vidange du bac d'eau de condensation

Videz le bac d'eau de condensation après chaque cycle de séchage.

Si le bac d'eau de condensation est plein, le programme s'interrompt automatiquement. Le symbole du bac d'eau  apparaît sur l'affichage et vous devez vidanger le bac d'eau de condensation.

Pour vidanger le bac d'eau de condensation :

1. Retirez le bac d'eau de condensation et maintenez-le en position horizontale.

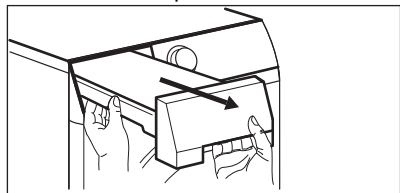

2. Vidangez l'eau dans un bac ou un récipient équivalent.

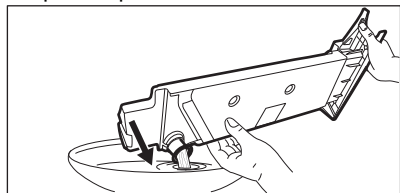

3. Remettez le réservoir d'eau en place.

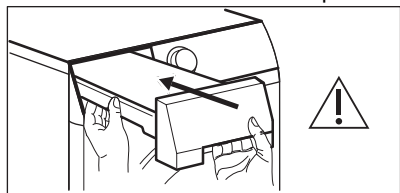

4. Pour continuer le programme, appuyez sur la touche Démarrage/Pause .

12.5 Nettoyage du condenseur

Si le symbole  clignote sur l'affichage, vérifiez le condenseur et son compartiment. S'il est sale, nettoyez-le. Veillez à effectuer cette vérification au moins une fois tous les 6 mois.

AVERTISSEMENT!

Ne touchez pas les surfaces métalliques à mains nues. Risque de blessure. Portez des gants de protection. Nettoyez-les doucement pour ne pas endommager la surface métallique.

AVERTISSEMENT!

N'utilisez pas d'aspirateur avec un accessoire rigide pour éliminer les peluches du condenseur, car cela pourrait endommager les nervures du condenseur et entraîner une baisse des performances de l'appareil et un temps de séchage plus long.

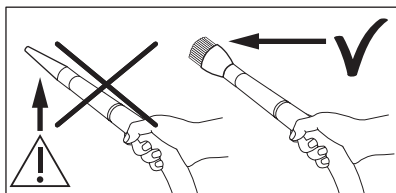

Pour effectuer la vérification :

1. Ouvrez la porte. Retirez le filtre.

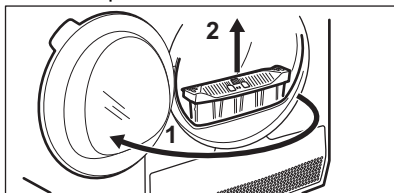

2. Ouvrez le cache du condenseur.

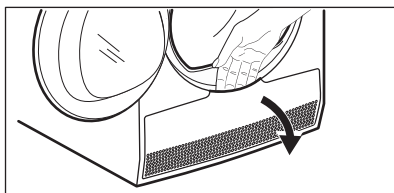

3. Tournez les leviers pour déverrouiller le couvercle du condenseur et l'abaisser.

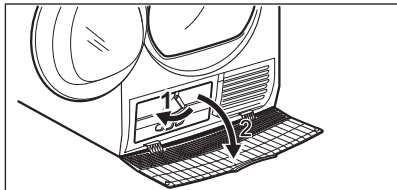

4. Si nécessaire, retirez les peluches sur le condenseur et dans son compartiment. Vous pouvez utiliser un aspirateur avec une brosse.

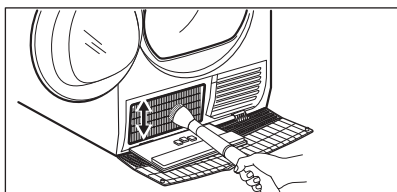

5. Fermez le couvercle du condenseur.

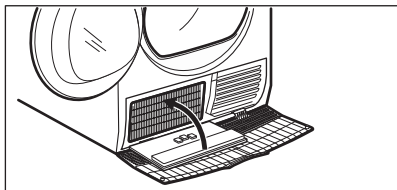

6. Tournez les leviers jusqu'à ce qu'ils se verrouillent en place.

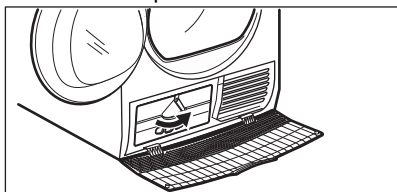

7. Remettez le filtre en place.

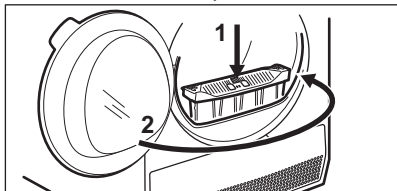

12.6 Nettoyage du capteur d'humidité

⚠ ATTENTION!

Risque de dégradation du capteur d'humidité. N'utilisez pas de matières abrasives ou de laine d'acier pour nettoyer le capteur.

Pour assurer les meilleurs résultats de séchage, l'appareil est équipé d'un capteur d'humidité en métal. Il est placé sur la face intérieure de la zone de la porte.

Au fil du temps, la surface du capteur peut devenir sale, ce qui détériore les performances de séchage.

Nous conseillons de nettoyer le capteur au moins 3 ou 4 fois par an ou si vous constatez une baisse des performances de séchage.

Pour le nettoyer, vous pouvez utiliser le côté plus dur d'une éponge à vaisselle et un peu de vinaigre ou de liquide vaisselle.

Pour nettoyer le capteur :

1. Ouvrez la porte de chargement.
2. Nettoyez les surfaces du capteur d'humidité en essuyant la surface en métal plusieurs fois.

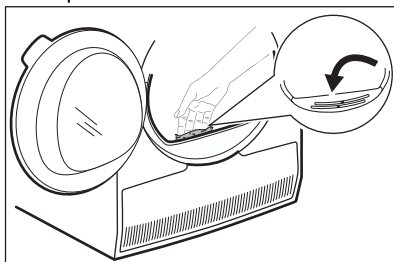

12.7 Nettoyage du tambour

⚠ AVERTISSEMENT!

Débranchez l'appareil avant de le nettoyer.

Utilisez un détergent savonneux doux standard pour nettoyer la surface interne du tambour et ses aubes. Séchez les surfaces nettoyées avec un chiffon doux.

⚠ ATTENTION!

N'utilisez pas de matières abrasives ou de laine d'acier pour nettoyer le tambour.

12.8 Nettoyage du bandeau de commande et de l'enveloppe

Utilisez un détergent savonneux neutre standard pour nettoyer le bandeau de commande et le boîtier.

Nettoyez-les à l'aide d'un chiffon humide. Séchez les surfaces nettoyées avec un chiffon doux.

⚠ ATTENTION!

Ne nettoyez pas l'appareil à l'aide de produits de nettoyage pour meubles ou autres pouvant entraîner une corrosion.

12.9 Nettoyage des fentes de circulation d'air

Utilisez un aspirateur pour retirer les peluches des fentes de circulation d'air.

13. DÉPANNAGE

⚠ AVERTISSEMENT!

Reportez-vous au chapitre relatif à la Sécurité.

13.1 Codes d'erreur

L'appareil ne démarre pas ou se met à l'arrêt en cours de programme.

Dans un premier temps, essayez de trouver une solution au problème (reportez-vous au tableau). Si le problème persiste, contactez le service après-vente agréé.

⚠ AVERTISSEMENT!

Éteignez l'appareil avant de procéder à la vérification.

En cas de problèmes majeurs, les signaux sonores se déclenchent, un code d'erreur s'affiche et la touche Départ/Pause peut clignoter en continu :

Code d'erreur	Cause possible	Solution
E50	Surcharge du moteur de l'appareil. Trop de linge ou des éléments coincés dans le tambour.	Le programme ne s'est pas terminé. Retirez le linge du tambour, sélectionnez le programme et redémarrez le cycle.
E90 ou E91	Panne interne. Il n'y a aucune communication entre les composants électroniques de l'appareil.	Le programme ne s'est pas terminé correctement ou l'appareil s'est mis à l'arrêt trop tôt. Mettez à l'arrêt l'appareil et remettez-le en fonctionnement. Si le code d'erreur s'affiche à nouveau, contactez le service après-vente agréé.

Code d'erreur	Cause possible	Solution
EH0	L'alimentation électrique est instable.	Si l'appareil affiche EH0 , veuillez attendre que l'alimentation secteur soit stable puis appuyez sur Départ. Si l'appareil a interrompu le cycle sans indication, appuyez sur la touche de démarrage du cycle. Si l'avertissement se reproduit, vérifiez l'intégrité du cordon d'alimentation/de la fiche électrique ou l'alimentation secteur.

Si d'autres codes d'erreur s'affichent, mettez à l'arrêt et de nouveau en fonctionnement l'appareil. Si le problème persiste, contactez le service après-vente agréé.

Pour tout autre problème avec le sèche-linge, consultez le tableau ci-dessous pour connaître les solutions possibles.

13.2 Dépannage

Problème	Solution possible
Vous ne pouvez pas mettre en fonctionnement l'appareil.	Assurez-vous que la fiche d'alimentation est bien connectée dans la prise de courant.
	Vérifiez le fusible dans la boîte à fusibles (installation domestique).
Le programme ne démarre pas.	Appuyez sur la touche Départ/Pause.
	Assurez-vous que la porte de l'appareil est fermée.
La porte de l'appareil ne ferme pas.	Assurez-vous que l'installation du filtre est correcte.
	Assurez-vous que le linge n'est pas coincé entre le hublot de l'appareil et le joint en caoutchouc.
L'appareil s'arrête pendant le fonctionnement.	Assurez-vous que le récipient d'eau est vide. Appuyez sur la touche Départ/Pause pour redémarrer le programme.
	La charge est trop petite, augmentez la charge ou utilisez le programme Minuterie.
La durée du cycle est trop longue ou n'offre pas des résultats de séchage satisfaisants. 1)	Assurez-vous que le poids du linge est adapté à la durée du programme.
	Assurez-vous que le filtre est propre.
	Le linge est trop humide. Essorez une nouvelle fois le linge dans le lave-linge.
	Assurez-vous que la température de la pièce est comprise entre +5 °C et +35 °C. La température ambiante optimale est comprise entre 18 °C et 25 °C.
	Sélectionnez le programme Minuterie ou Très sec. 2)
L'affichage indique  .	Si vous souhaitez sélectionner un nouveau programme, mettez à l'arrêt et en fonctionnement l'appareil.

Problème	Solution possible
	Assurez-vous que les options sont compatibles avec le programme.

- 1) Le programme s'arrête automatiquement au bout de 5 heures maximum.
- 2) Il est possible que certaines parties des gros articles à sécher restent humides (par ex. les draps).

Si les résultats de séchage ne sont pas satisfaisants

- Le programme sélectionné n'était pas adapté.
- Le filtre est obstrué.
- Le condenseur thermique est obstrué.
- Il y avait trop de linge dans l'appareil.
- Le tambour est sale.
- Réglage erroné du capteur de conductivité (voir le chapitre « *OPTIONS : Réglage du*

séchage - Réglage de l'humidité finale cible » pour un meilleur réglage).

- Les fentes de circulation d'air sont obstruées.
- La température de la pièce est trop élevée ou trop basse (la température optimale est comprise entre 18 °C et 25 °C)

14. VALEURS DE CONSOMMATION

14.1 Introduction



Le manuel d'utilisation indique deux références différentes pour les réglementations européennes en matière d'étiquetage énergétique et d'écoconception.

- Rég. (UE) 932/2012 et le règlement (UE) 392/2012 valide jusqu'au 30 juin 2025 concernent les classes d'efficacité énergétique de **A+++** à **D**.
- Rég. (UE) 2023/2534 valide à partir du 1er juillet 2025 concerne les classes d'efficacité de l'étiquette énergétique de **A** à **G**.



Le code QR présent sur l'étiquette énergétique fournie avec l'appareil contient un lien Internet vers les informations relatives aux performances de l'appareil dans la base de données EPREL de l'UE. Conservez l'étiquette énergétique à titre de référence avec la notice d'utilisation et tous les autres documents fournis avec cet appareil.

Il est également possible de trouver les mêmes informations dans EPREL à l'aide du lien <https://eprel.ec.europa.eu> avec le nom du modèle et le numéro de produit se trouvant sur la plaque signalétique de l'appareil. Consultez le chapitre « Description du produit » pour connaître la position de la plaque signalétique.

14.2 Légende

kg	Charge de linge.	tr/min	Essoré à
kWh	Consommation énergétique.		
hh:mm	Durée du programme.		

%	Humidité initiale à la fin de la phase d'essorage et humidité finale à la fin du programme de séchage. Plus la vitesse d'essorage est élevée, plus le bruit au moment de l'essorage est élevé, mais plus l'humidité initiale et la consommation d'énergie sont faibles lors du séchage du linge.
---	---

14.3 Conformément au règlement de la Commission (UE) 2023/2533 et au Règlement (UE) 2023/2534.



Les valeurs qui suivent ont été obtenues en laboratoire, conformément aux normes pertinentes. Différents paramètres peuvent modifier les données, par exemple : la quantité de linge, le type de linge et les conditions ambiantes. La teneur initiale en humidité du linge, le type d'eau, la tension d'alimentation et la modification du réglage par défaut d'un programme peuvent également affecter la consommation d'énergie, la durée du programme de séchage et la teneur finale en humidité.

Programme	Charge (kg)	Essoré à (tr/min)	Humidité initiale (%)	Temps de séchage (h:mm)	Consommation énergétique (kWh)	Humidité finale cible (%)
Eco 1)	8,0	1000	60	2:55	1,49	0,0
Eco 1)	4,0	1000	60	1:45	0,81	0,0

1) Il s'agit du programme de référence utilisé pour évaluer la conformité aux réglementations européennes sur l'écoconception et l'étiquetage énergétique, au Règlement (UE) 2023/2533 et au Règlement (UE) 2023/2534. Ce programme sèche le coton à partir d'une teneur initiale en humidité de la charge de 60 % jusqu'à une teneur finale cible en humidité de la charge de 0 %.

Consommation d'énergie pour différents modes

Consommation d'énergie en mode « Off » (arrêt) (W)	Consommation d'énergie en mode veille (W)	Départ différé (W)
0,05	0,05	4,00

Le délai avant le passage en mode Arrêt/Veille est de 15 minutes au maximum.

14.4 Programmes courants





Ces valeurs sont uniquement indicatives.

Programme	Charge (kg)	Essoré à (tr/min)	Humidité initiale (%)	Temps de séchage (h:mm)	Consommation énergétique (kWh)	Humidité finale cible (%)
Coton Très sec	8,0	1000	60	3:41	1,87	-3,0

Programme	Charge (kg)	Essoré à (tr/min)	Humidité initiale (%)	Temps de séchage (h:mm)	Consommation énergétique (kWh)	Humidité finale cible (%)
Coton Très sec	4,0	1000	60	2:29	1,16	-3,0
Coton Prêt à repasser	8,0	1000	60	2:05	1,05	12,0
Coton Prêt à repasser	4,0	1000	60	1:31	0,70	12,0
Synthétiques Très sec	4,0	1200	40	1:46	0,75	0,0
Synthétiques Prêt à ranger	4,0	1200	40	1:11	0,51	1,0
Synthétiques Prêt à repasser	4,0	1200	40	0:51	0,37	12,0
Laine	1,0	1200	35	2:34	1,48	5,0

15. CONSIDÉRATIONS ENVIRONNEMENTALES

Recyclez les matériaux portant le symbole . Placez l'emballage dans les conteneurs appropriés pour le recycler. Contribuez à la protection de l'environnement et de la santé humaine en recyclant les déchets des appareils électriques et électroniques. Ne

jetez pas les appareils marqués du symbole  avec les déchets ménagers. Rapportez ce produit à votre centre de recyclage local ou renseignez-vous auprès de votre mairie.

FR Concerne la France uniquement :



FR
Cet appareil, ses accessoires et cordons se recyclent

REPRISE À LA LIVRAISON

OU

À DÉPOSER EN MAGASIN

OU

À DÉPOSER EN DÉCHÈTERIE

Points de collecte sur www.quefairedemesdechets.fr
Privilégiez la réparation ou le don de votre appareil !



Willkommen bei Electrolux! Danke, dass Sie sich für unser Gerät entschieden haben.



In unserem Bestreben, nachhaltig zu sein, reduzieren wir Papierbestände und stellen vollständige Bedienungsanleitungen online zur Verfügung. Greifen Sie auf Ihre vollständige Bedienungsanleitung zu unter electrolux.com/manuals.



Anwendungshinweise, Prospekte, Informationen zu Fehlerbehebung, Service und Reparatur erhalten Sie unter electrolux.com/support.



Zubehör, Verbrauchsmaterial und Original-Ersatzteile für Ihr Gerät kaufen Sie hier: electrolux.com/shop.

Änderungen vorbehalten.

INHALTSVERZEICHNIS

1. SICHERHEITSINFORMATIONEN.....	80
2. SICHERHEITSANWEISUNGEN.....	84
3. GERÄTEBESCHREIBUNG.....	87
4. TECHNISCHE DATEN.....	88
5. BEDIENFELD.....	89
6. PROGRAMMTABELLE.....	90
7. OPTIONEN.....	91
8. EINSTELLUNGEN.....	94
9. VOR DER ERSTEN INBETRIEBNAHME.....	95
10. TÄGLICHER GEBRAUCH.....	96
11. HINWEISE UND TIPPS.....	98
12. REINIGUNG UND PFLEGE.....	99
13. FEHLERBEHEBUNG.....	103
14. VERBRAUCHSWERTE.....	105
15. INFORMATIONEN ZUR ENTSORGUNG.....	107

1. ⚠ SICHERHEITSINFORMATIONEN



Lesen Sie die mitgelieferte Gebrauchsanleitung sorgfältig vor der Installation und Inbetriebnahme dieses Geräts.

Bei Verletzungen oder Schäden infolge nicht ordnungsgemäßer Montage oder Verwendung übernimmt der/die Hersteller:in keine Haftung. Bewahren Sie die Anweisungen immer an einem sicheren und zugänglichen Ort auf, damit Sie diese später nachschlagen können, und laden Sie die vollständige Version herunter, welche online verfügbar ist.



Warnung: Brandgefahr / Entzündbare Materialien.
Das Gerät enthält Propan (R290), ein brennbares Gas mit einem hohen Grad an Umweltverträglichkeit. Halten Sie Feuer- und Zündquellen vom Gerät fern. Achten Sie darauf, den Kältekreislauf, der Propan enthält, nicht zu beschädigen.

1.1 Sicherheit von Kindern und schutzbedürftigen Personen

WARNUNG!

Erstickungs- und Verletzungsgefahr oder Gefahr bleibender Schäden.

- Das Gerät kann von Kindern ab 8 Jahren und Personen mit eingeschränkten physischen, sensorischen oder geistigen Fähigkeiten oder mit mangelnder Erfahrung/mangelndem Wissen benutzt werden, wenn sie durch eine für ihre Sicherheit zuständige Person beaufsichtigt werden oder von dieser Person Anweisungen erhalten haben, wie das Gerät sicher zu bedienen ist und welche Gefahren bei nicht ordnungsgemäßer Bedienung bestehen. Kinder unter 8 Jahren und Personen mit schweren Behinderungen oder Mehrfachbehinderung sollten vom Gerät ferngehalten werden, wenn sie nicht ständig beaufsichtigt werden.
- Lassen Sie Kinder nicht mit dem Gerät spielen.
- Halten Sie sämtliches Verpackungsmaterial von Kindern fern und entsorgen Sie es ordnungsgemäß.
- Halten Sie alle Wasch- und Reinigungsmittel von Kindern fern.
- Halten Sie Kinder und Haustiere vom Gerät fern, wenn die Tür geöffnet ist.
- Falls Ihr Gerät mit einer Kindersicherung ausgestattet ist, empfehlen wir, diese einzuschalten.
- Kinder dürfen keine Reinigung und Wartung des Geräts ohne Beaufsichtigung durchführen.

1.2 Allgemeine Sicherheit

- Dieses Gerät ist nur zum Trocknen von haushaltsüblicher Wäsche, die in der Maschine getrocknet werden kann, bestimmt.
- Verwenden Sie die Trocknerfunktion nicht, wenn die Wäsche mit Industriechemikalien verschmutzt ist.
- Dieses Gerät ist für den häuslichen Gebrauch im Haushalt in Innenräumen konzipiert.
- Dieses Gerät darf in Büros, Hotelzimmern, Gästezimmern in Pensionen, Bauernhöfen und anderen ähnlichen Unterkünften verwendet werden, wenn diese Nutzung das (durchschnittliche) Nutzungsniveau im Haushalt nicht überschreitet.
- Nehmen Sie keine technischen Änderungen am Gerät vor.
- Wenn der Wäschetrockner auf eine Waschmaschine gestellt wird, verwenden Sie die Standfüße. Der Bausatz Wasch-Trocken-Säule, der bei Ihrem/Ihrer autorisierten Lieferanten/Lieferantin erhältlich ist, kann nur für die in der mitgelieferten Anleitung aufgeführten Geräte verwendet werden. Lesen Sie sie vor der Installation sorgfältig durch (siehe Bedienungsanleitung des Sets).
- Das Gerät kann freistehend oder unter einer Küchenarbeitsplatte in einer Nische mit den entsprechenden Abmessungen montiert werden (siehe Montageanleitung).
- Das Gerät darf nicht hinter einer verschließbaren Tür, einer Schiebetür oder einer Tür mit einem Scharnier auf der gegenüberliegenden Seite aufgestellt werden, wenn dadurch eine vollständige Öffnung der Gerätetür verhindert wird.
- Stellen Sie die Luftzirkulation zwischen dem Gerät und dem Boden sicher. Die Lüftungsöffnung im Gerätesockel darf nicht von einem Teppich, einer Matte oder einem Bodenbelag blockiert werden.
- **WARNUNG:** Das Gerät darf nicht durch ein externes Schaltgerät, wie eine Zeitschaltuhr, mit Strom versorgt oder

an einen Schaltkreis angeschlossen werden, der von einem Programm regelmäßig ein- und ausgeschaltet wird.

- Stecken Sie den Netzstecker erst nach Abschluss des Montagevorgangs in die Steckdose. Stellen Sie sicher, dass der Netzstecker nach der Montage des Geräts zugänglich ist.
- **WARNUNG:** Installieren Sie das Gerät nicht in einer Umgebung ohne Luftaustausch.
Das Gerät enthält Propan (R290), ein brennbares Gas mit einem hohen Grad an Umweltverträglichkeit. Halten Sie Feuer- und Zündquellen vom Gerät fern. Achten Sie darauf, den Kältekreislauf, der Propan enthält, nicht zu beschädigen.
- **WARNUNG:** Achten Sie darauf, dass die Belüftungsöffnungen im Schrank, um das Gerät und in der Einbaunische nicht blockiert sind.
- **WARNUNG:** Achten Sie darauf, den Kältekreislauf nicht zu beschädigen.
- **WARNUNG:** Die zugänglichen Metalllamellen des Kondensators nicht mit bloßen Händen berühren. Verletzungsgefahr! Tragen Sie Schutzhandschuhe.
- Wenn das Netzkabel beschädigt ist, muss es vom Hersteller, seinem autorisierten Servicezentrum oder einer gleichermaßen qualifizierten Person ausgetauscht werden, um Gefahren durch elektrischen Strom zu vermeiden.
- Die maximale Beladung von 8,0 kg darf nicht überschritten werden.
- Wischen Sie die um das Gerät ggf. angesammelten Flusen und/oder Verpackungsrückstände weg.
- Das Gerät darf nicht ohne Filter betrieben werden. Reinigen Sie den Flusenfilter vor oder nach jedem Gebrauch.
- Trocknen Sie keine ungewaschenen Wäschestücke im Wäschetrockner.
- Wäschestücke, die mit Substanzen wie zum Beispiel Speiseöl, Aceton, Alkohol, Kerosin, Fleckentfernern, Terpentin, Wachsen und Wachsentrfernern verschmutzt

sind, müssen vor dem Trocknen im Wäschetrockner in Warmwasser mit zusätzlichem Waschmittel gewaschen werden.

- Artikel wie Schaumgummi (Latexschaumgummi), Duschhauben, imprägnierte Textilien, gummibeschichtete Wäschestücke, Kleider oder Kissen mit Schaumgummipolstern dürfen nicht im Wäschetrockner getrocknet werden.
- Achten Sie darauf, dass keine Wäsche zwischen der Gerätetür und der Gummidichtung eingeklemmt ist.
- Weichspüler oder ähnliche Produkte dürfen nur entsprechend den Herstelleranweisungen benutzt werden.
- Entfernen Sie alle Gegenstände aus der Wäsche, die eine Entzündungsquelle darstellen könnten, z. B. Feuerzeuge oder Streichhölzer.
- **WARNUNG:** Wenn Sie den Wäschetrockner vor dem Ende des Trockengangs anhalten müssen, entnehmen Sie sofort die gesamte Wäsche und breiten Sie diese zur Wärmeableitung aus.
- Schalten Sie das Gerät immer aus und ziehen Sie den Netzstecker aus der Steckdose, bevor Reinigungsarbeiten durchgeführt werden.

2. SICHERHEITSANWEISUNGEN

2.1 Montage



Warnung: Brandgefahr / Entzündbare Materialien.

- Entfernen Sie das gesamte Verpackungsmaterial.
- Montieren Sie ein beschädigtes Gerät nicht und benutzen Sie es nicht.
- Halten Sie sich an die mitgelieferte Montageanleitung.
- Installieren Sie das Gerät nicht in einer Umgebung ohne Luftaustausch. Das Gerät enthält Propan (R290), ein brennbares Gas mit einem hohen Grad an Umweltverträglichkeit. Halten Sie Feuer- und Zündquellen vom Gerät fern. Achten

Sie darauf, den Kältekreislauf, der Propan enthält, nicht zu beschädigen.

- Seien Sie beim Umsetzen des Gerätes vorsichtig, da es sehr schwer ist. Tragen Sie stets Sicherheitshandschuhe und festes Schuhwerk.
- Das Gerät darf nicht an einem Ort aufgestellt oder verwendet werden, an dem die Temperatur 5°C unterschreiten oder 35°C überschreiten kann.
- Der Bodenbereich, auf dem das Gerät aufgestellt wird, muss eben, stabil, hitzebeständig und sauber sein.
- Das Gerät muss stets in aufrechter Lage transportiert werden.
- Überprüfen Sie den waagrechten Stand des Geräts mit einer Wasserwaage, wenn

es an seinen endgültigen Platz gestellt wird. Richten Sie es gegebenenfalls mit den Schraubfüßen entsprechend aus.

2.2 Elektrischer Anschluss

WARNUNG!

Brand- und Stromschlaggefahr.

- Stecken Sie den Netzstecker erst nach Abschluss der Montage in die Steckdose. Stellen Sie sicher, dass der Netzstecker nach der Montage noch zugänglich ist.
- **WARNUNG:** Dieses Gerät ist für die Installation/den Anschluss an einen Erdungsanschluss im Gebäude vorgesehen.
- Stellen Sie sicher, dass die Daten auf dem Typenschild mit den elektrischen Nennwerten der Netzspannung übereinstimmen.
- Schließen Sie das Gerät nur an eine ordnungsgemäß installierte Schutzkontaktsteckdose an.
- Verwenden Sie keine Mehrfachsteckdosen oder Verlängerungskabel.
- Ziehen Sie nicht am Netzkabel, wenn Sie das Gerät von der Stromversorgung trennen möchten. Ziehen Sie stets am Netzstecker.
- Fassen Sie das Netzkabel oder den Netzstecker nicht mit nassen Händen an.

2.3 Gebrauch

WARNUNG!

Verletzungs-, Stromschlag-, Brand-, Verbrennungsgefahr sowie Risiko von Schäden am Gerät.

- Dieses Gerät ist ausschließlich zur Verwendung im Haushalt (in Innenräumen) bestimmt.
- Trocknen Sie keine beschädigten (zerrissenen/ausgefranst) Wäschestücke mit Wattierungen oder Füllungen im Gerät.
- Wenn die Wäsche mit einem Fleckentferner gewaschen wurde, führen Sie vor Beginn des Trockengangs einen zusätzlichen Spülgang durch.

- Trocknen Sie nur Textilien, die für den Trockner geeignet sind. Beachten Sie die Waschinweise auf dem Textiletiket.
- Trinken Sie kein Kondenswasser / destilliertes Wasser und bereiten Sie damit keine Speisen zu. Es kann zu gesundheitlichen Problemen bei Personen und Haustieren führen.
- Setzen oder stellen Sie sich niemals auf die geöffnete Gerätetür.
- Trocknen Sie keine tropfnassen Wäschestücke im Gerät.

2.4 Reinigung und Pflege

WARNUNG!

Andernfalls besteht Verletzungsgefahr und das Gerät könnte beschädigt werden.

- Reinigen Sie das Gerät nicht mit Wasserspray oder Dampf.
- Reinigen Sie das Gerät mit einem weichen, feuchten Tuch. Verwenden Sie ausschließlich Neutralreiniger. Verwenden Sie keine Scheuermittel, Scheuerschwämme, scharfe Reinigungsmittel oder Metallgegenstände.
- Seien Sie vorsichtig, wenn Sie das Gerät reinigen, um Schäden am Kühlsystem zu vermeiden.
- Entsorgen Sie beim Reinigen der Filter die Flusen im Mülleimer, um zu verhindern, dass Mikroplastik in das Wassersystem gelangt.

2.5 Kompressor

WARNUNG!

Risiko von Schäden am Gerät.

- Das Kompressorsystem des Wäschetrockners ist mit einem speziellem Mittel gefüllt, das keine Fluorchlorkohlenwasserstoffe enthält. Das System muss dicht bleiben. Eine Beschädigung des Systems kann zu einem Leck führen.

2.6 Service

- Wenden Sie sich zur Reparatur des Geräts an das autorisierte

Servicezentrum. Dabei dürfen ausschließlich Originalersatzteile verwendet werden.

- Bitte beachten Sie, dass eigene Reparaturen oder Reparaturen, die nicht von Fachkräften durchgeführt werden, die Sicherheit des Geräts beeinträchtigen und zum Erlöschen der Garantie führen können.
- Die folgenden Ersatzteile sind noch mindestens 10 Jahre nach Auslaufen des Modells erhältlich: Dichtungen und Verschlüsse, Schalter und Knöpfe, Kondensatpumpe, Türverriegelungen, Motoren und Motorbürsten, Getriebe zwischen Motor und Trommel, Lüfter und Lüfterräder, Trommeln und Lager, Wasserleitungen und zugehörige Ausrüstung einschließlich Schläuche, Ventile und Filter, Kabel und Stecker, Leiterplatten, elektronische Anzeigen, Thermostate und Temperatursensoren, Software-Updates (einschließlich Reset-Software), Federn, Heizgeräte und Heizelemente, elektrische Sicherungen (einzeln oder gebündelt), Motorkondensator, Spannrolle, Stützrolle, Türen, Türdichtungen, Türgriffe, Türverriegelungsbaugruppen und Scharniere, Flusenfilter, Luftfilter, Kunststoffperipheriegeräte, Kondensatbehälter. In Ihrem Land können die Teile für eine längere Dauer verfügbar sein. Für weitere Informationen besuchen Sie bitte unsere Website.
- Bitte beachten Sie, dass einige dieser Ersatzteile nur an Reparaturbetriebe geliefert werden können und nicht alle Ersatzteile für alle Modelle relevant sind.

- Bezüglich der Lampe(n) in diesem Gerät und separat verkaufter Ersatzlampen: Diese Lampen müssen extremen physikalischen Bedingungen in Haushaltsgeräten standhalten, wie z.B. Temperatur, Vibration, Feuchtigkeit, oder sollen Informationen über den Betriebszustand des Gerätes anzeigen. Sie sind nicht für den Einsatz in anderen Geräten vorgesehen und nicht für die Raumbelichtung geeignet.

2.7 Entsorgung

WARNUNG!

Verletzungs- und Erstickungsgefahr.



Warnung: Brandgefahr/Gefahr von Sachschäden und Schäden am Gerät.

- Trennen Sie das Gerät vom Stromnetz und von der Wasserversorgung.
- Schneiden Sie das Netzkabel in der Nähe des Geräts ab, und entsorgen Sie es.
- Das Gerät enthält brennbares Gas (R290). Für Informationen zur ordnungsgemäßen Entsorgung des Geräts wenden Sie sich an die zuständige kommunale Behörde vor Ort.
- Entfernen Sie das Türschloss, um zu verhindern, dass sich Kinder oder Haustiere in der Trommel einschließen.
- Entsorgen Sie das Gerät nach den lokalen Vorschriften zur Rücknahme und Entsorgung von Elektroaltgeräten (WEEE).

3. GERÄTEBESCHREIBUNG

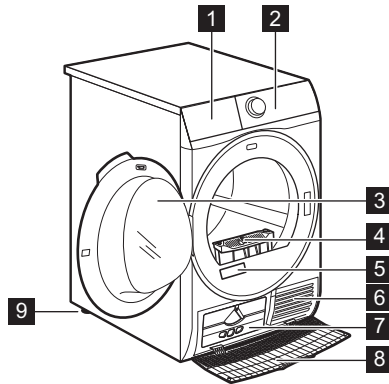

- 1 Wasserbehälter
- 2 Bedienfeld
- 3 Gerätetür
- 4 Filter
- 5 Typenschild
- 6 Lüftungsschlitze
- 7 Kondensatordeckel

- 8 Kondensatorabdeckung
- 9 Einstellbare Füße



Für eine einfachere Beladung und Montage lässt sich der Türanschlag wechseln (siehe die separate Broschüre).

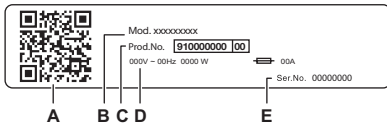

Das Typenschild zeigt:

- A. QR-Code
- B. Modellbezeichnung
- C. Produktnummer
- D. elektrische Nennwerte
- E. Seriennummer

Scannen Sie den **QR-Code** auf dem Gerät, um Ihr Produkt zu registrieren und es bestmöglich zu nutzen.

- Greifen Sie auf Ihre Gerätedetails, Dokumentation und Artikel zur Verwendung der besten Funktionen zu (die Bedienungsanleitung ist auch verfügbar unter electrolux.com/manuals).
- Erhalten Sie Informationen zur Nutzung, Fehlerbehebung, Wartung und Reparatur (auch verfügbar unter electrolux.com/support).
- Kaufen Sie Zubehör, Verbrauchsmaterial und Originalersatzteile für Ihr Gerät (auch verfügbar unter electrolux.com/shop).

3.1 Elektrischer Anschluss

Nach Abschluss der Installation können Sie den Netzstecker in die Steckdose einstecken.

Die erforderlichen elektrischen Nennleistungen finden Sie auf dem Typenschild und im Kapitel „Technische Daten“. Stellen Sie sicher, dass sie mit dem Stromnetz kompatibel sind.

Überprüfen Sie, ob Ihre elektrische Hausinstallation die maximal erforderliche Last aufnehmen kann. Berücksichtigen Sie dabei auch alle anderen Geräte, die ebenfalls in Verwendung sein könnten.

Schließen Sie das Gerät an eine geerdete Steckdose an.

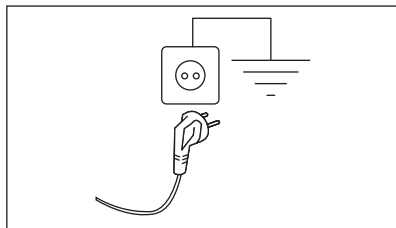

Nach der Installation des Geräts muss das Stromkabel leicht zugänglich sein.

Für alle elektrischen Arbeiten, die zur Installation dieses Geräts erforderlich sind, wenden Sie sich an unser autorisiertes Servicezentrum.

Der Hersteller übernimmt keinerlei Haftung für Schäden oder Verletzungen, die durch Missachtung der oben genannten Sicherheitshinweise entstehen.

4. TECHNISCHE DATEN

Höhe x Breite x Tiefe	85,0 x 59,6 x 66,2 cm
Max. Tiefe bei geöffneter Gerätetür	110,7 cm
Max. Breite bei geöffneter Gerätetür	95,8 cm
Einstellbare Höhe	85,0 cm (+ 1,5 cm - FußEinstellung)
Trommelvolumen	118 l
Maximale Beladung	8,0 kg
Spannung	230 V
Frequenz	50 Hz
Luftschallemission für den Trocknungszyklus des Öko-Programms bei maximaler Beladung	67 dB(A)
Gesamtleistung	700 W
Einsatzart	Haushalt
Zulässige Umgebungstemperatur	+ 5 °C bis + 35 °C
Schutzgrad gegen das Eindringen von festen Partikeln und Feuchtigkeit, der durch die Schutzabdeckung gewährleistet wird, außer wenn die Niederspannungsausstattung nicht vor Feuchtigkeit geschützt ist.	IPX4
Kühlgasbezeichnung	R290
Kühlmittelgewicht	0,120 kg

5. BEDIENFELD

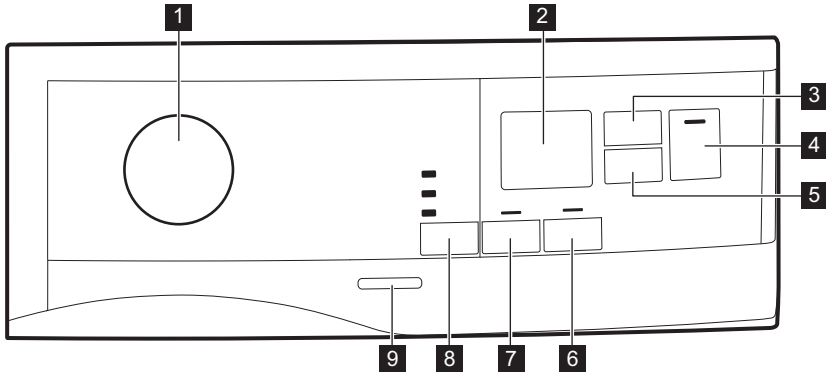

- 1** Programmwahlschalter und ● RESET-Schalter
- 2** Display
- 3** Droogtijd (Zeit) Sensortaste
- 4** Start/Pauze (Start/Pause) Sensortaste
- 5** Startuitstel (Zeitvorwahl) Sensortaste
- 6** Reverse Plus (Reverse Plus) Sensortaste
- 7** Anti-kreuk+ (Knitterschutz) Sensortaste
- 8** Droogtegraad (Trockengrad) Sensortaste
- 9** „EIN/AUS“-Taste







Drücken Sie mit dem Finger auf den Sensortasten-Bereich, in dem das entsprechende Symbol oder der Name der gewünschten Option angezeigt wird. Tragen Sie beim Bedienen des Bedienfelds keine Handschuhe. Achten Sie darauf, dass das Bedienfeld immer sauber und trocken ist.





5.1 Display







Symbol auf dem Display	Symbolbeschreibung
	Die Option Zeitgesteuertes Trocknen ist eingeschaltet
	Die Option Zeitvorwahl ist eingeschaltet
	Anzeige: <i>Wärmetauscher überprüfen</i>
	Anzeige: <i>Sieb reinigen</i>

Symbol auf dem Display	Symbolbeschreibung
	Anzeige: <i>Wasserbehälter leeren</i>
	Die Kindersicherung ist eingeschaltet
	Falsche Auswahl oder der Wahlschalter befindet sich in der  „Reset“ Position
2 : 0 0	Programmdauer
: 1 0 . 2 : 0 0	Dauer des zeitgesteuerten Trocknens
1 h . 2 0 h	Dauer der Zeitvorwahl

6. PROGRAMMTABELLE

Programm	Beladung ¹⁾	Eigenschaften / Gewebeat ²⁾
Eco ³⁾⁴⁾	8,0 kg	Das Programm eignet sich für das Trocknen von nasser Baumwollwäsche und ist das effektivste Programm in Bezug auf Energieverbrauch für das Trocknen von nasser Baumwollwäsche. Der Trockengrad ist nicht einstellbar und standardmäßig auf Kastdroog (Schranktrocken) / „schrankfertig“ eingestellt. 
MixCare	5,0 kg	Entwickelt für das routinemäßige Trocknen dessen, was Sie ohne Sortierung waschen. Trocknet gleichmäßig Kleidung aus Baumwolle, einer Baumwoll-Synthetikmischung und Synthetikgewebe. 
Katoen (Koch-/Buntwäsche)	8,0 kg	Programm für weiße und farbige Baumwollstoffe. Die Standardeinstellung ist der Trockengrad „Schranktrocken“. 
Synthetica (Pflegeleicht)	4,0 kg	Mischgewebe mit überwiegend synthetischen Fasern wie Polyester, Polyamid usw. 
Fijne was (Feinwäsche)	2,0 kg	Empfohlen für allgemein empfindliche Stoffe wie Viskose, Rayon, Acryl und deren Mischungen. 
Wol (Wolle)	1,0 kg	Trocknet sanft maschinen- und handwaschbare Wollsaachen. Nehmen Sie die Wäsche unmittelbar nach Abschluss des Programms aus dem Gerät.
Oprissen (Auffrischen)	1,0 kg	Kurzer Niedrigtemperaturwaschgang, der hilft, Gerüche aus einer kleinen Menge von Kleidungsstücken zu entfernen. Geeignet auch für trockene Kleidung, die lange Zeit gelagert wurde.

Programm	Beladung ¹⁾	Eigenschaften / Gewebart ²⁾
Strijkvrij (Leichtbügeln)	2,0 kg	Begrenzt die Bildung von Knitterfalten bei kleinen Mengen von Kleidungsstücken aus Baumwolle, Synthetik und Mischgewebe und erleichtert das Bügeln. Mit zwei Trocknstufen: Die Einstellung „Bügeltrocken“ lässt die Kleidungsstücke zum Bügeln oder Aufhängen leicht feucht; während „Schranktrocken“ die Kleidungsstücke vollständig trocknet. / 
Sportkleding (Sportkleidung)	4,0 kg	Trocknet Sportbekleidung aus synthetischen Fasern wie Polyester, Elasthanmischungen und Polyamid. / 
Denim	4,0 kg	Trocknet Jeans und andere Denim-Kleidungsstücke gründlich, selbst an dicken Stellen wie Taschen, Nähten und Manschetten, wodurch Verknäuelungen vermieden werden. / 
Dekbed (Daunen)	3,0 kg	Sorgt für die richtige Trocknung der Innenteile von Einzel- oder Doppelbettdecken, Kopfkissen und Steppdecken. / 
Beddengoed (Bettwäsche) XL	4,5 kg	Trocknet bis zu drei Bettwäsche-Sets gleichzeitig. Minimiert das Verknoten und Verheddern großer Wäschestücke und sorgt dafür, dass jede Bettwäsche gleichmäßig und ohne nasse Flecken getrocknet wird. / 

1) Das maximale Gewicht bezieht sich auf trockene Wäschestücke.

2) Die Bedeutung der Pflegekennzeichen finden Sie im Kapitel *HINWEISE UND TIPPS: Vorbereitung der Wäsche*.



3) Dies ist das Referenzprogramm zur Überprüfung der Einhaltung der britischen Ökodesign- und Energiekennzeichnungsverordnungen, Reg. (EU) 2023/2533 und Reg. (EU) 2023/2534. Mit diesem Programm kann Baumwollwäsche von einem anfänglichen Feuchtigkeitsgehalt der Ladung von 60 % bis zu einem Zielfeuchtigkeitsgehalt der Ladung von 0 % getrocknet werden.

4) Das Eco-Programm entspricht „ Katoen (Koch-/Buntwäsche) Eco„, dem „Standard-Baumwollprogramm“ gemäß Verordnung (EU) der Kommission Nr. 392/2012. Es eignet sich zum Trocknen normaler nasser Baumwollwäsche.

7. OPTIONEN

7.1 Droogtegraad (Trockengrad)

Mit dieser Funktion können Sie den Trockengrad der Wäsche erhöhen. Es stehen 3 Optionen zur Verfügung:

-  Extra Droog (Extra Trocken)
-  Kastdroog (Schranktrocken)
-  Strijkdroog (Bügeltrocken)

Einstellen der gewünschten Endfeuchtigkeit

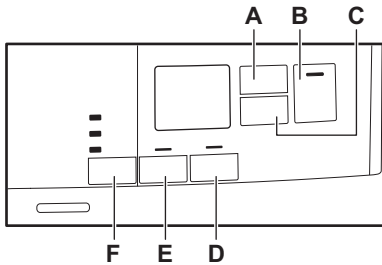

Dies kann notwendig sein, da die Trockenheitsergebnisse von vielen Bedingungen abhängen, z. B. vom Wassertyp, der Netzspannung oder der Umgebungstemperatur usw.

ERREICHEN DER PERFEKTEN TROCKNUNG:

1. Versuchen Sie, die Optionen für den Trockengrad anzupassen (siehe Option für den *Trockengrad* oben).
2. Wenn Sie möchten, dass die Wäsche noch trockener wird, können Sie die Standardeinstellung für den Trockengrad ändern (siehe unten). Diese Einstellung funktioniert bei den meisten Programmen, außer bei den Programmen **Eco**, **Wol** (Wolle), **Dekbed** (Daunen), **Donsjassen** (Daunenjacke), **Oprissen** (Auffrischen), sofern sie für das Gerät verfügbar sind.



Jedes Mal, wenn Sie in die Betriebsart „Einstellung der Zielendfeuchte“ gehen, nimmt der vorher eingestellte Restfeuchtegrad den nächsten Wert an (z.B. vorher eingestellte $-2-$ ändert sich in $-1-$).

So ändern Sie den Standardwert für die Restfeuchte:

1. Drücken Sie die Ein/Aus-Taste, um das Gerät einzuschalten.
2. Verwenden Sie den Programmwahlschalter, um ein beliebiges Programm einzustellen.
3. Warten Sie ungefähr 8 Sekunden.

4. Halten Sie die Sensortasten (F) und (E) gleichzeitig gedrückt.

Eine der folgenden Anzeigen leuchtet auf:

- $-0-$ - höchste Trockenheit
- $-1-$ - der stärkere Trocknungsgrad
- $-2-$ - der standardmäßige Trocknungsgrad

5. Halten Sie die Tasten (F) und (E) erneut gedrückt, bis die Anzeige des gewünschten Grads leuchtet.



Wenn das Display in die normale Betriebsart zurückkehrt (die Zeit des in Schritt 2 gewählten Programms wird angezeigt), während Sie den Restfeuchtegrad einstellen, halten Sie die Tasten (F) und (E) erneut gedrückt, um in die Betriebsart „Einstellung der Zielendfeuchte“ zu gelangen (der vorher eingestellte Restfeuchtegrad nimmt den nächsten Wert an).

6. Nach 5 Sek. kehrt das Display in den normalen Modus zurück.

7.2 Anti-creuk+ (Knitterschutz)

Verlängert die Knitterschutzphase um 60 Minuten am Ende des Trockenprogramms. Diese Funktion verringert die Faltenbildung. Während der Knitterschutzphase kann die Wäsche entnommen werden.

7.3 Reverse Plus (Reverse Plus)

Erhöhung der Häufigkeit des Trommelrückwärtslaufs, um das Verdrehen und Verheddern der Wäschestücke zu reduzieren. Zunehmende Angleichung des Trockenergebnisses und Reduzierung von Falten. Empfohlen für große oder lange Wäschestücke (z. B. Bettlaken, Hosen, lange Kleider)

7.4 Droogtijd (Zeit)

Sie können die Programmdauer von mindestens 10 Minuten bis maximal 2 Stunden einstellen. Die Dauer sollte entsprechend der zu trocknenden Wäschemenge eingestellt werden.



Wir empfehlen Ihnen, eine kurze Dauer für kleine Wäschemengen oder für ein einzelnes Wäschestück einzustellen.

EMPFEHLUNG FÜR DIE ZEITWAHL

Bis zu 10 Min.	Nur kühle Luft (keine Heizung).
10 - 40 Min.	Zusätzliche Trocknungszeit zur Verbesserung des Trockenergebnisses nach vorherigem Trocknungsprogramm.

EMPFEHLUNG FÜR DIE ZEITWAHL

> 40 Min. Vollständiges Trocknen einer kleinen Wäschemenge bis zu 4 kg, gut geschleudert (>1200 U/min).

7.5 Droogtijd (Zeit) für das Programm Wol (Wolle)

Mit dieser Option können Sie für das Programm Wol (Wolle) den endgültigen Trockengrad einstellen.

7.6 Tabelle Optionen

Programme ¹⁾	Droogtegraad (Trockengrad)			Anti-kreuk+ (Knitterschutz)	Reverse Plus (Reverse Plus)	Droogtijd (Zeit)
Eco		■		■		
MixCare	■	■		■	■	■
Katoen (Koch-/Buntwäsche)	■	■	■	■	■	■
Synthetica (Pflegeleicht)	■	■	■	■	■	■
Fijne was (Feinwäsche)		■		■		
Wol (Wolle)						■ ²⁾
Oprfrissen (Auffrischen)				■		
Strijkvrij (Leichtbügeln)		■	■	■		
Sportkleding (Sportkleidung)		■		■		
Denim	■	■		■		
Dekbed (Daunen)		■		■		
Beddengoed (Bettwäsche) XL	■	■	■	■	■	■

¹⁾ Sie können zusätzlich zum Programm eine oder mehr Optionen einstellen. Drücken Sie die dazugehörige Sensortaste, um sie zu aktivieren bzw. zu deaktivieren.

²⁾ Sehen Sie Kapitel OPTIONEN: Zeitgesteuertes Trocknen für das Wollprogramm

8. EINSTELLUNGEN

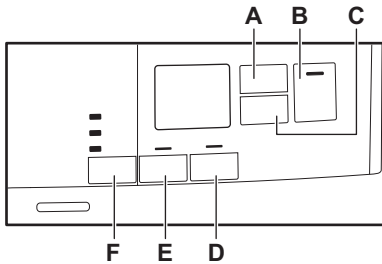

- A. Droogtijd (Zeit) Sensortaste
- B. Start/Pauze (Start/Pause) Sensortaste
- C. Startuitstel (Zeitvorwahl) Sensortaste
- D. Reverse Plus (Reverse Plus) Sensortaste
- E. Anti-kreuk+ (Knitterschutz) Sensortaste
- F. Droogtegraad (Trockengrad) Sensortaste

8.1 Funktion Kindersicherung

Diese Option verhindert, dass Kinder während eines laufenden Programms mit dem Gerät spielen. Die Sensortasten sind verriegelt.

Nur die Taste Ein/Aus bleibt aktiv.

Einschalten der Kindersicherung:

1. Drücken Sie die Taste Ein/Aus, um das Gerät einzuschalten.
2. Halten Sie die Sensortaste (D) einige Sekunden gedrückt.

Die Anzeige Kindersicherung leuchtet.



Die Funktion Kindersicherung kann während des laufenden Programmbetriebs ausgeschaltet werden. Halten Sie dieselben Sensortasten wie zum Einschalten der Option gleichzeitig gedrückt, bis die Anzeige der Funktion Kindersicherung erlischt. Die Funktion Kindersicherung steht 8 Sek. lang nach dem Einschalten des Geräts nicht zur Verfügung.

8.2 Anzeige Wasserbehälter

Werkseitig ist die Wasserbehälteranzeige eingeschaltet. Sie leuchtet am Ende eines

Programms auf oder wenn der Wasserbehälter geleert werden muss.



Wenn der Bausatz zur Ableitung des Kondenswassers (zusätzliches Zubehör) installiert ist, wird das Wasser automatisch aus dem Behälter abgepumpt. In diesem Fall empfehlen wir, die Anzeige für den Wasserbehälter auszuschalten.

Deaktivieren der Wasserbehälteranzeige:

1. Drücken Sie die Ein/Aus-Taste, um das Gerät einzuschalten.
2. Warten Sie ungefähr 8 Sekunden.
3. Halten Sie die Sensortasten (E) und (D) gleichzeitig gedrückt. Das Display zeigt „Aus“ an und die Wasserbehälteranzeige ist deaktiviert. Nach 5 Sek. kehrt das Display in den normalen Modus zurück.



Um die Wasserbehälteranzeige wieder zu aktivieren, gehen Sie wie oben beschrieben vor. Das Display zeigt „Ein“ an und die Wasserbehälteranzeige ist aktiviert.

8.3 Summer Ein/Aus

Zum Ein- und Ausschalten der akustischen Signale halten Sie die Sensortasten (A) und (C) ca. 2 Sekunden gleichzeitig gedrückt.

8.4 Betriebsstundenzähler

Diese Funktion bietet die Möglichkeit, die Gesamtbetriebsdauer des Geräts in Stunden anzuzeigen, und zwar ab dem Zeitpunkt des ersten Einschaltens des Geräts. Es wird die tatsächliche Laufzeit der Programme angezeigt (ohne Pausen und verzögerten Start).

Um diesen Wert anzuzeigen, gehen Sie wie folgt vor:

1. Schalten Sie das Gerät durch Drücken der Taste **Ein/Aus** ein.

2. Halten Sie die Tasten **F** und **D** einige Sekunden lang gedrückt.
3. Nach 3 Sekunden wird die Gesamtbetriebszeit des Geräts auf dem Display angezeigt: Wenn die Betriebszeit z. B. **1276** Stunden beträgt, zeigt das Display 2 Sekunden lang den Text **Hr** an, danach 2 Sekunden lang **12**, gefolgt von **76**. Dieser Wert wird mit einer Folge von jeweils zwei Ziffern angezeigt: Die ersten beiden Ziffern stehen für Tausender und Hunderter, die zweiten beiden Ziffern für Zehner und Einer.

Um diesen Modus zu verlassen, drücken Sie entweder eine beliebige Taste, drehen Sie den Wahlschalter oder schalten Sie das Gerät aus.

8.5 Werkseinstellungen

Mit dieser Funktion können Sie die Werkseinstellungen wiederherstellen. Die

gespeicherten Optionen und Betriebsmodi werden zurückgesetzt.

Um diese Option zu **aktivieren**, folgen Sie den folgenden Schritten:

1. Schalten Sie das Gerät durch Drücken der Taste **Ein/Aus** ein.
2. Warten Sie ungefähr 8 Sekunden.
3. Halten Sie die Tasten **D** und **C** einige Sekunden lang gedrückt.
4. Das Gerät bestätigt den Vorgang mit der Anzeige – – –.



Sollte der Vorgang nicht funktionieren (z. B. wegen Zeitüberschreitung oder falscher Tastenkombination), schalten Sie das Gerät aus und wiederholen Sie den Vorgang von vorne.

9. VOR DER ERSTEN INBETRIEBNAHME



Die hinteren Trommelverriegelungen werden automatisch entfernt, wenn der Trockner zum ersten Mal eingeschaltet wird. Es können Geräusche zu hören sein.

Entriegeln der hinteren Trommelverriegelungen:

1. Schalten Sie das Gerät ein.
 2. Stellen Sie ein beliebiges Programm ein.
 3. Drücken Sie die Taste Start/Pause.
- Die Trommel beginnt zu drehen. Die hinteren Trommelverriegelungen werden automatisch deaktiviert.

Bevor Sie das Gerät zum Trocknen von Wäsche benutzen:

- Reinigen Sie die Trommel des Wäschetrockners mit einem feuchten Tuch.
- Starten Sie ein 1-Std.-Programm mit feuchter Wäsche.



Zu Beginn eines Trockengangs (in den ersten 3 - 5 Min.) ist der Geräuschpegel möglicherweise etwas höher. Die Ursache ist der Kompressoranlauf. Dies ist normal bei Geräten mit Kompressoren, wie Kühlschränken und Gefriergeräten.

9.1 Ungewöhnlicher Geruch

Das Gerät ist zu voll beladen.

Nach dem Auspacken des Geräts entsteht ein ungewöhnlicher Geruch. Dieser ist bei brandneuen Geräten normal.

Das Gerät besteht aus mehreren verschiedenen Materialien, die zusammengekommen einen ungewöhnlichen Geruch erzeugen können.

Im Laufe der Zeit, nach wenigen Trocknungszyklen, verflüchtigt sich der ungewöhnliche Geruch.

9.2 Geräusche



Während des Trockenprogramms können zu verschiedenen Zeiten unterschiedliche Geräusche zu hören sein. Diese Betriebsgeräusche sind völlig normal.

Der Kompressor ist eingeschaltet.

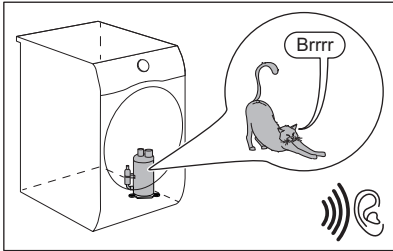

Die Trommel dreht sich.

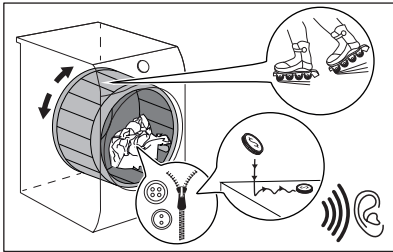

Die Ventilatoren sind eingeschaltet.

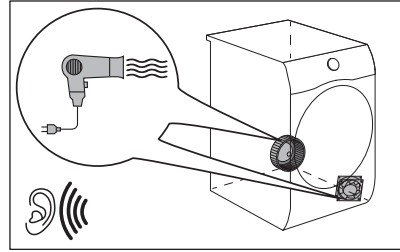

Die Pumpe befördert das Kondenswasser in den Tank.

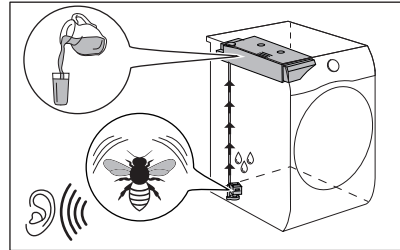

10. TÄGLICHER GEBRAUCH

10.1 Ein Programm starten

1. Bereiten Sie die Wäsche vor und beladen Sie das Gerät.

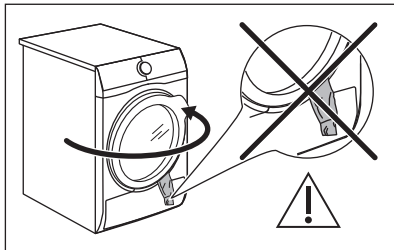

⚠ VORSICHT!

Achten Sie beim Schließen der Tür darauf, dass die Wäsche nicht zwischen der Tür und der Gummidichtung eingeklemmt wird.

2. Drücken Sie die Ein/Aus-Taste, um das Gerät einzuschalten.
3. Stellen Sie das passende Programm und die richtigen Optionen für die Beladung ein.
Das Display zeigt die Programmdauer an.



Die tatsächliche Trockenzeit hängt von der Art der Beladung (Menge und Zusammensetzung), der Raumtemperatur und der Feuchtigkeit der Wäsche nach dem Schleudergang ab.

4. Drücken Sie die Sensortaste Start/Pauze (Start/Pause).

Das Programm startet.

10.2 Starten des Programms mit Zeitvorwahl

1. Stellen Sie das passende Programm und die richtigen Optionen für die Beladung ein.
2. Drücken Sie die Taste Zeitvorwahl wiederholt, bis das Display die gewünschte Zeitvorwahl anzeigt.



Der Programmstart kann um mindestens 1 Stunde bis höchstens 20 Stunden verzögert werden.

3. Drücken Sie die Sensortaste Start/Pauze (Start/Pause).

Das Display zeigt den Ablauf der Zeitvorwahl an.

Nach Ablauf des Countdowns wird das Programm gestartet.

10.3 Ändern eines Programms

1. Drücken Sie die Taste „Ein/Aus“, um das Gerät auszuschalten.
2. Drücken Sie die Taste „Ein/Aus“, um das Gerät einzuschalten.
3. Wählen Sie das Programm.

Alternativ:

1. Drehen Sie den Wahlschalter in die „Reset“ Position ●.
2. Warten Sie 1 Sekunde. Im Display erscheint — — —.
3. Wählen Sie das Programm.

10.4 Bei Programmende

Wenn das Programm beendet ist:

- Ein unterbrochenes akustisches Signal ertönt.

- Auf dem Display wird : angezeigt
- Die Anzeigen Filter (Sieb) und Reservoir (Behälter) leuchten auf.
- Die Start/Pauze (Start/Pause) Anzeige leuchtet.

Das Gerät fährt ca. 30 Minuten oder länger mit der Knitterschutzphase fort, wenn die Option Anti-kreuk+ (Knitterschutz) eingestellt ist (siehe Kapitel *Option – Anti-kreuk+ (Knitterschutz)*).

Die Knitterschutzphase reduziert die Faltenbildung.

Sie haben die Möglichkeit, die Wäsche vor dem Ablauf der Knitterschutzphase aus dem Gerät zu nehmen. Für ein optimales Endergebnis empfehlen wir, die Wäsche kurz vor dem Ende der Phase oder zu deren Ende zu entnehmen.

Am Ende der Knitterschutzphase passiert Folgendes:

- Auf dem Display wird weiterhin : angezeigt.
- Die Anzeigen Filter (Sieb) und Reservoir (Behälter) leuchten auf.
- Die Anzeige Start/Pauze (Start/Pause) erlischt.

1. Drücken Sie die Ein/Aus-Taste , um das Gerät auszuschalten.
 2. Öffnen Sie die Gerätetür.
 3. Entfernen Sie die Wäsche.
 4. Schließen Sie die Gerätetür.
- Mögliche Ursachen für unbefriedigende Trocknungsergebnisse:

- Der standardmäßig eingestellte Trockengrad ist ungeeignet. Siehe Kapitel *OPTIONEN: Trockengrad – Einstellen der gewünschten Endfeuchtigkeit*
- Die Raumtemperatur ist zu niedrig oder zu hoch. Die optimale Raumtemperatur liegt zwischen 18 °C und 25 °C.



Reinigen Sie immer den Filter und leeren Sie den Wasserbehälter, wenn ein Programm beendet ist.



Lassen Sie die Tür nach jedem Zyklus leicht geöffnet, um Feuchtigkeit zu vermeiden.



Die Zeit reduziert sich auf 30 Sekunden, wenn der Wahlschalter auf die Position ● „Reset“ zeigt.

10.5 Energiesparmodus

Um den Energieverbrauch zu senken, wird das Gerät über diese Funktion in folgenden Fällen automatisch ausgeschaltet:

- nach 5 Minuten, wenn Sie das Programm nicht starten.
- 5 Minuten nach Programmende oder der Knitterschutzphase.



Wenn das Gerät in den Energiesparmodus wechselt, schalten sich Display und Symbole aus. Sie können es durch Drücken der Ein/Aus-Taste wieder einschalten.

11. HINWEISE UND TIPPS

11.1 Vorbereitung der Wäsche



Das Beladen der Trommel bis zur für die jeweiligen Programme angegebenen maximalen Kapazität trägt zur Energieeinsparung bei.







Sehr oft ist die Wäsche nach dem Waschgang verheddert und ineinander verwickelt. Das Trocknen von verheddeter und verwickelter Kleidung ist ineffizient. Um einen korrekten Luftstrom und eine gleichmäßige Trocknung zu gewährleisten, wird empfohlen, die Kleidungsstücke nacheinander auszuschütteln und in den Wäschetrockner zu laden.

Zur Sicherstellung eines ordnungsgemäßen Trocknungsprozesses:

- Schließen Sie die Reißverschlüsse.
- Schließen Sie Bettbezüge.
- Trocknen Sie keine losen Krawatten oder Bänder (z.B. von Schürzen). Binden Sie sie, bevor Sie ein Programm starten.
- Entfernen Sie alle Gegenstände aus den Taschen.

- Drehen Sie Kleidungsstücke mit einem Innenfutter aus Baumwolle auf links. Das Baumwollfutter muss nach außen zeigen.
- Stellen Sie ein Programm ein, das sich für die Wäscheart eignet.
- Mischen Sie nicht helle mit dunklen Textilien.
- Achten Sie auf die Auswahl von geeigneten Programmen für Baumwolle, Trikotwäsche und Strickwaren, um das Einlaufen der Wäsche zu verringern.
- Überschreiten Sie nicht die maximale Beladungsmenge, die im Kapitel Programmübersicht oder auf dem Display angegeben ist.
- Trocknen Sie nur Textilien, die für Wäschetrockner geeignet sind. Siehe Stoffetikett auf den Wäschestücken.
- Trocknen Sie nicht große und kleine Wäschestücke zusammen. Kleine Wäschestücke können sich in den großen verfangen und werden nicht getrocknet.
- Schütteln Sie die großen Kleidungsstücke und Textilien aus, bevor Sie sie in den Wäschetrockner legen. So vermeiden Sie feuchte Stellen in den Wäschestücken nach dem Trockengang.

Stoffetikett	Beschreibung
	Die Wäsche ist trocknergeeignet.
	Die Wäsche kann bei höheren Temperaturen getrocknet werden.
	Die Wäsche darf nur bei niedrigeren Temperaturen getrocknet werden.
	Die Wäsche ist nicht trocknergeeignet.



12. REINIGUNG UND PFLEGE

12.1 Regelmäßiger Reinigungsplan

Eine regelmäßige Reinigung hilft, die Lebensdauer Ihres Geräts zu verlängern.

Wenn das Gerät längere Zeit nicht benutzt wird, ziehen Sie den Netzstecker ab.

Empfohlener regelmäßiger Reinigungsplan:

Reinigung des Filters	Wenn die Anzeige  blinkt.
Entleeren des Wasserbehälters	Wenn die Anzeige  blinkt.
Reinigen des Wärmetauschers	Wenn die Anzeige  blinkt.
Reinigen des Feuchtigkeitssensors	Mindestens 3- bis 4-mal pro Jahr
Trommel reinigen	Alle zwei Monate
Reinigen des Bedienfelds und Gehäuses	Alle zwei Monate
Reinigen der Lüftungsschlitze	Alle zwei Monate

In den folgenden Abschnitten wird erläutert, wie Sie die einzelnen Teile reinigen sollten.

12.2 Entfernen von Fremdkörpern



Vergewissern Sie sich, dass alle Taschen in der Kleidung leer und alle losen Elemente festgebunden sind, bevor Sie den Trockengang starten. Siehe Abschnitt „Vorbereiten der Wäsche“.

Entfernen Sie alle Fremdkörper, die Sie nach dem Trockengang in der Trommel finden (z. B. Metallclips, Knöpfe, Münzen usw.).

12.3 Reinigung des Filters

Am Ende eines jeden Programms leuchtet die Filteranzeige  auf und Sie müssen den Filter reinigen.



Der Filter hält die Flusen während des Trockengangs zurück.



Um eine optimale Trocknungsleistung zu erzielen, reinigen Sie den Filter regelmäßig. Der verstopfte Filter verursacht einen längeren Trocknungszyklus und somit einen Anstieg des Energieverbrauchs. Reinigen Sie den Filter von Hand. Verwenden Sie bei Bedarf einen Staubsauger.

⚠ VORSICHT!

Bei der Reinigung der Filter sollten die Flusen in den Mülleimer geworfen und nicht durch den Abfluss gespült werden, um die Verbreitung von Mikroplastik im Abwassersystem zu vermeiden.

1. Öffnen Sie die Tür. Ziehen Sie den Filter nach oben.

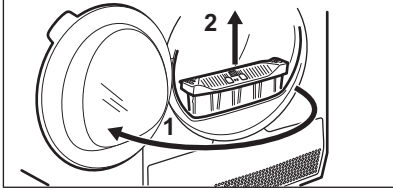

2. Auf den Haken drücken, um den Filter zu öffnen.

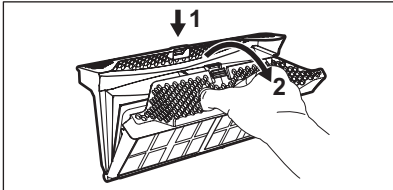

3. Entfernen Sie die Flusen von den beiden inneren Teilen des Filters mit der Hand.

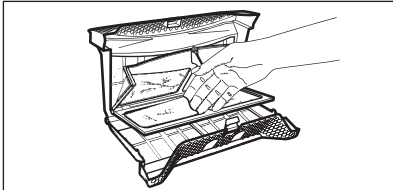

Werfen Sie die Flusen in den Abfalleimer.

4. Bei Bedarf einen Staubsauger zum Reinigen des Filters verwenden. Schließen Sie den Filter.
5. Entfernen Sie bei Bedarf Flusen aus der Filteraufnahme und der Dichtung. Sie können einen Staubsauger verwenden. Setzen Sie den Filter wieder in seine Aufnahme ein.

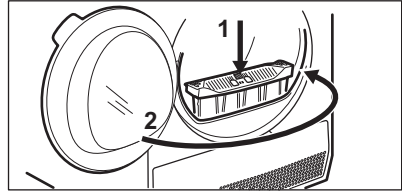
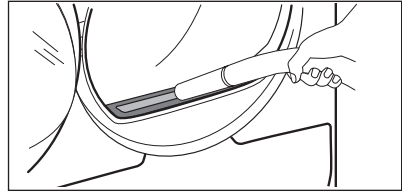

12.4 Entleeren des Wasserbehälters

Entleeren Sie den Kondensatbehälter nach jedem Trockengang.

Wenn der Kondensatbehälter voll ist, stoppt das Programm automatisch. Das Wasserbehälter-Symbol  leuchtet im Display auf und Sie müssen den Wasserbehälter leeren.

So leeren Sie den Wasserbehälter:

1. Ziehen Sie den Wasserbehälter heraus und halten Sie ihn dabei waagrecht.

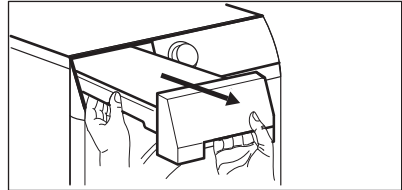

2. Lassen Sie das Wasser in ein Becken oder einen gleichwertigen Behälter ab.

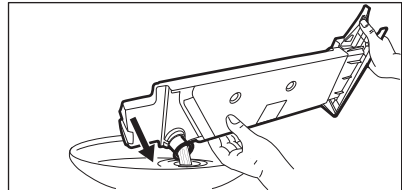

3. Setzen Sie den Wasserbehälter wieder in die richtige Position zurück.

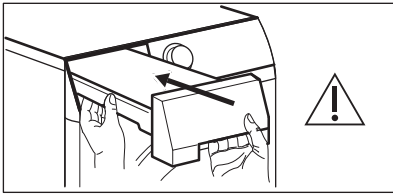

4. Drücken Sie die Start-/Pause-Taste , um das Programm fortzusetzen.

12.5 Reinigen des Kondensators

Blinkt das Symbol  im Display, müssen der Kondensator und sein Fach überprüft werden. Sind sie verschmutzt, reinigen Sie beide. Führen Sie diese Kontrolle mindestens alle 6 Monate durch.

WARNUNG!

Berühren Sie die Metalloberfläche nicht mit bloßen Händen. Verletzungsgefahr! Tragen Sie Schutzhandschuhe. Reinigen Sie vorsichtig, damit die Metalloberfläche nicht beschädigt wird.

WARNUNG!

Verwenden Sie keinen Staubsauger mit hartem Aufsatz, um die Flusen aus dem Kondensator zu entfernen, da dies die Rippen des Kondensators beschädigen kann, was zu einer geringeren Leistung des Geräts und einer längeren Trocknungszeit führt.

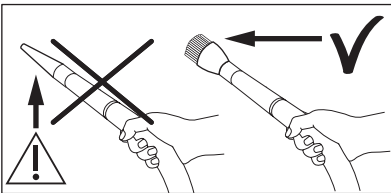

Prüfung:

1. Öffnen Sie die Tür. Ziehen Sie den Filter nach oben.

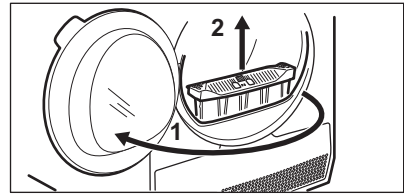

2. Öffnen Sie die Kondensatorabdeckung.

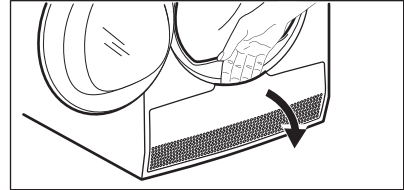

3. Drehen Sie die Hebel, um den Kondensatordeckel zu entriegeln, und senken Sie den Kondensatordeckel ab.

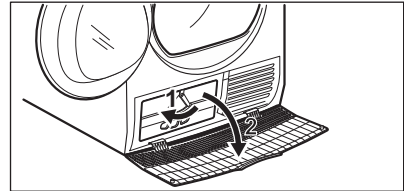

4. Entfernen Sie nach Bedarf die Flusen aus dem Kondensator und seinem Fach. Sie können einen Staubsauger mit Bürstenaufsatz verwenden.

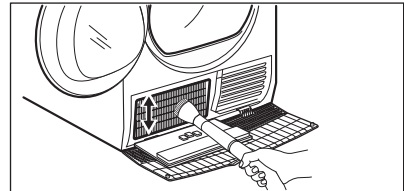

5. Schließen Sie den Kondensatordeckel.

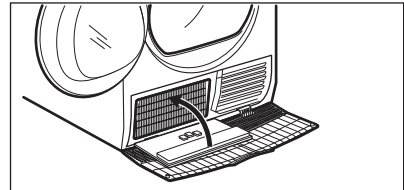

6. Drehen Sie den Hebel, bis er einrastet.

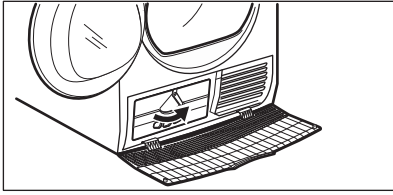

7. Setzen Sie den Filter wieder ein.

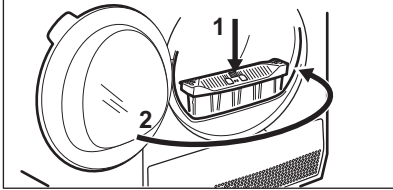

12.6 Reinigen des Feuchtigkeitssensors

⚠ VORSICHT!

Es besteht die Gefahr den Feuchtigkeitssensor zu beschädigen. Verwenden Sie zur Reinigung des Sensors keine Scheuermittel oder Metallschwämmchen.

Um beste Trocknungsergebnisse zu erzielen, ist das Gerät mit einem Feuchtigkeitssensor aus Metall ausgestattet. Er befindet sich an der Innenseite des Türbereichs.

Im Laufe der Zeit kann die Oberfläche des Sensors verschmutzen, wodurch die Trocknungsleistung beeinträchtigt wird.

Wir empfehlen, den Sensor mindestens 3 oder 4 Mal pro Jahr zu reinigen oder wenn Sie einen Verlust bei der Trocknungsleistung feststellen.

Zur Reinigung können Sie die härtere Seite des Geschirrspülschwamms und ein wenig Essig oder Spülmittel verwenden.

So reinigen Sie den Sensor:

1. Öffnen Sie die Ladetür.
2. Reinigen Sie die Oberflächen des Feuchtigkeitssensors durch mehrmaliges Abwischen der Metalloberfläche.

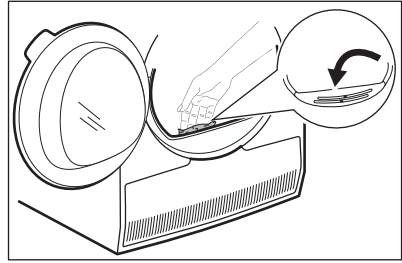

12.7 Reinigen der Trommel

⚠ WARNUNG!

Trennen Sie das Gerät vor der Reinigung von der Stromversorgung.

Verwenden Sie zur Reinigung der Trommelinnenfläche und der Abweiser einen handelsüblichen neutralen Reiniger. Trocknen Sie die gereinigten Flächen mit einem weichen Tuch.

⚠ VORSICHT!

Verwenden Sie zur Reinigung der Trommel keine Scheuermittel oder Metallschwämmchen.

12.8 Reinigen des Bedienfelds und Gehäuses

Verwenden Sie zur Reinigung des Bedienfelds und Gehäuses einen handelsüblichen neutralen Reiniger.

Verwenden Sie zur Reinigung ein feuchtes Tuch. Trocknen Sie die gereinigten Flächen mit einem weichen Tuch.

⚠ VORSICHT!

Verwenden Sie keine Möbelreiniger oder Reinigungsmittel, die eine Korrosion des Geräts verursachen können.

12.9 Reinigen der Lüftungsschlitze

Beseitigen Sie Flusen aus dem Lüftungsgitter mit einem Staubsauer.

13. FEHLERBEHEBUNG

WARNUNG!

Siehe Kapitel „Sicherheit“

13.1 Fehlercodes

Das Gerät startet nicht oder stoppt während des Betriebs.

Versuchen Sie zunächst, selbst eine Lösung für das Problem zu finden (siehe Tabelle). Wenn das Problem weiterhin besteht, wenden Sie sich an das autorisierte Servicezentrum.

WARNUNG!

Schalten Sie das Gerät vor der Überprüfung aus.

Bei größeren Störungen ertönt ein akustisches Signal, das Display zeigt einen Fehlercode an und die Start/Pauze (Start/Pause)-Taste blinkt möglicherweise kontinuierlich:

Fehlercode	Mögliche Ursache	Problembhebung
E50	Der Gerätemotor ist überlastet. Zu viel Wäsche oder Wäsche hat sich in der Trommel verfangen.	Das Programm wurde nicht abgeschlossen. Nehmen Sie die Wäsche aus der Trommel, stellen Sie das Programm ein und starten Sie es neu.
E90 oder E91	Interner Fehler. Keine Kommunikation zwischen den elektronischen Bauteilen des Geräts.	Das Programm wurde nicht ordnungsgemäß beendet oder der Betrieb zu früh unterbrochen. Schalten Sie das Gerät aus und wieder ein. Erscheint der Fehlercode erneut, wenden Sie sich an das autorisierte Servicezentrum.
EH0	Die Netzspannungsversorgung schwankt.	Zeigt das Gerät EH0 an, warten Sie bitte, bis die Netzspannung stabil ist, und drücken Sie dann auf Start. Wenn das Gerät das Programm ohne jegliche Anzeige angehalten hat, drücken Sie Programmstart. Wenn die Warnung erneut erscheint, überprüfen Sie die Funktionsfähigkeit des Netzkabels / der Netzsteckdose oder die Netzspannung.

Werden andere Fehlercodes im Display angezeigt, dann schalten Sie das Gerät aus und wieder ein. Tritt das Problem weiterhin auf, dann wenden Sie sich an das autorisierte Servicezentrum.

Falls ein anderes Problem mit dem Wäschetrockner auftritt, finden Sie in der folgenden Tabelle mögliche Lösungen.

13.2 Problembhebung

Störung	Mögliche Lösung
Sie können das Gerät nicht einschalten.	Stellen Sie sicher, dass der Netzstecker mit der Netzsteckdose verbunden ist.

Störung	Mögliche Lösung
	Überprüfen Sie die Sicherung im Sicherungskasten (Hausinstallation).
Das Programm startet nicht.	Drücken Sie Start/Pause (Start/Pause).
	Vergewissern Sie sich, dass die Gerätetür geschlossen ist.
Die Gerätetür schließt nicht.	Vergewissern Sie sich, dass der Filter richtig eingesetzt ist.
	Stellen Sie sicher, dass die Wäsche nicht zwischen der Gerätetür und der Gummidichtung eingeklemmt ist.
Das Gerät stoppt während des Betriebs.	Vergewissern Sie sich, dass der Wasserbehälter leer ist. Drücken Sie Start/Pause (Start/Pause) um das Programm erneut zu starten.
	Die Wäschemenge ist zu gering. Füllen Sie mehr Wäschestücke ein oder verwenden Sie das Droogtijd (Zeitgesteuertes Trocknen) Programm.
Die Programmdauer ist zu lang oder die Trockenergebnisse sind nicht zufriedenstellend. ¹⁾	Vergewissern Sie sich, dass das Wäschegewicht mit der Programmdauer übereinstimmt.
	Vergewissern Sie sich, dass der Filter sauber ist.
	Die Wäsche ist zu feucht. Schleudern Sie die Wäsche nochmals in der Waschmaschine.
	Stellen Sie sicher, dass die Raumtemperatur höher als +5 °C aber niedriger als +35 °C ist. Die optimale Raumtemperatur liegt zwischen 18 °C und 25 °C.
	Stellen Sie Droogtijd (Zeitgesteuertes Trocknen) oder das Extra Droog (Extra Trocken) Programm ein. ²⁾
Auf dem Display wird  angezeigt.	Wenn Sie ein neues Programm einstellen möchten, schalten Sie das Gerät aus und wieder ein.
	Vergewissern Sie sich, dass die gewählten Zusatzoptionen für das eingestellte Programm geeignet sind.

¹⁾ Nach maximal 5 Stunden endet das Programm automatisch.

²⁾ Beim Trocknen großer Wäschestücke (z. B. Bettlaken) bleiben gegebenenfalls einige Bereiche feucht.

Wenn die Trocknungsergebnisse nicht zufriedenstellend sind:

- Das eingestellte Programm war falsch.
- Der Filter ist verstopft.
- Der Wärmetauscher ist verstopft.
- Es war zu viel Wäsche im Gerät.
- Die Trommel ist verschmutzt.
- Der Leitfähigkeitssensor ist nicht richtig eingestellt (siehe Kapitel „*OPTIONEN*“:

*Trockengrad – Einstellen der gewünschten Endfeuchtigkeit** für eine bessere Einstellung).

- Die Lüftungsschlitze sind verstopft.
- Die Raumtemperatur ist zu niedrig oder zu hoch (die optimale Raumtemperatur liegt zwischen 18 °C und 25 °C)

14. VERBRAUCHSWERTE

14.1 Einführung



Die Bedienungsanleitung enthält zwei verschiedene Referenzen für Energiekennzeichnungs- und Ökodesignverordnungen der EU.

- Vorsch. (EU) 932/2012 und Vorsch. (EU) 392/2012 gültig bis zum 30. Juni 2025 beziehen sich auf die Energieeffizienzklassen von **A+++** bis **D**.
- Vorsch. (EU) 2023/2534 gültig ab dem 1. Juli 2025 bezieht sich auf die Effizienzklassen der Energiekennzeichnung von **A** bis **G**.



Der QR-Code auf der Energieplakette des Geräts bietet einen Web-Link zu Informationen über die Geräteleistung in der EU EPREL-Datenbank. Bewahren Sie daher die Energieplakette als Referenz zusammen mit dieser Bedienungsanleitung und allen anderen Unterlagen, die mit dem Gerät geliefert wurden, auf.

Es ist auch möglich, die gleichen Informationen in EPREL zu finden, indem Sie den Link <https://eprel.ec.europa.eu> sowie den Modellnamen und die Produktnummer, die Sie auf dem Typenschild des Geräts finden, verwenden. Siehe Kapitel „Produktbeschreibung“ bezüglich der Position des Typenschildes.

14.2 Legende

kg	Wäschebelastung.	U/min	Geschleudert bei
kWh	Energieverbrauch.		
hh:mm	Programmdauer.		
%	Anfänglicher Feuchtigkeitsgehalt am Ende der Schleuderphase und gewünschte Endfeuchtigkeit am Ende des Trockenprogramms. Je höher der Schleudergang ist, desto höher ist der Geräuschpegel beim Schleudern, aber umso niedriger ist der anfängliche Feuchtigkeitsgehalt und der Energieverbrauch beim Trocknen der Wäsche.		

14.3 Gemäß Verordnung der Kommission Vorsch. (EU) 2023/2533 und Reg. (EU) 2023/2534.



Die folgenden Werte werden unter Laborbedingungen gemäß den relevanten Standards ermittelt. Verschiedene Parameter können die Werte verändern, zum Beispiel: die Menge der Wäsche, die Art der Wäsche und die Umgebungsbedingungen. Der anfängliche Feuchtigkeitsgehalt der Wäsche, die Wasserqualität, die Netzspannung und Änderungen an der Standardeinstellung eines Programms können sich ebenfalls auf den Energieverbrauch, die Dauer des Trockenprogramms und die Endfeuchtigkeit auswirken.

Programm	Beladung (kg)	Geschleudert bei (U/min)	Anfänglicher Feuchtigkeitsgehalt (%)	Trockenzeit (Std:Min)	Energieverbrauch (kWh)	Gewünschte Endfeuchtigkeit (%)
Eco 1)	8,0	1000	60	2:55	1,49	0,0
Eco 1)	4,0	1000	60	1:45	0,81	0,0

1) Dies ist das Referenzprogramm zur Überprüfung der Einhaltung der britischen Ökodesign- und Energiekennzeichnungsverordnungen, Reg. (EU) 2023/2533 und Reg. (EU) 2023/2534. Mit diesem Programm kann Baumwollwäsche von einem anfänglichen Feuchtigkeitsgehalt der Ladung von 60 % bis zu einem Zielfeuchtigkeitsgehalt der Ladung von 0 % getrocknet werden.

Energieverbrauch in verschiedenen Betriebsarten

Energieverbrauch im Aus-Zustand (W)	Energieverbrauch im Standby-Modus (W)	Zeitvorwahl (W)
0,05	0,05	4,00

Die Zeit bis zum Ausschalten/Bereitschaftsbetrieb beträgt maximal 15 Minuten.

14.4 Allgemeine Programme



Diese Werte sind Richtwerte.

Programm	Last (kg)	Geschleudert bei (U/min)	Anfänglicher Feuchtigkeitsgehalt (%)	Trockenzeit (Std:Min)	Energieverbrauch (kWh)	Gewünschte Endfeuchtigkeit (%)
Katoen (Koch-/Buntwäsche) Extra Droog (Extra Trocken)	8,0	1000	60	3:41	1,87	-3,0
Katoen (Koch-/Buntwäsche) Extra Droog (Extra Trocken)	4,0	1000	60	2:29	1,16	-3,0
Katoen (Koch-/Buntwäsche) Strijkdroog (Bügel-trocken)	8,0	1000	60	2:05	1,05	12,0

Programm	Last (kg)	Geschleudert bei (U/min)	Anfänglicher Feuchtigkeitsgehalt (%)	Trockenzeit (Std:Min)	Energieverbrauch (kWh)	Gewünschte Endfeuchtigkeit (%)
Katoen (Koch-/Buntwäsche) Strijkdroog (Bügel-trocken)	4,0	1000	60	1:31	0,70	12,0
Synthetica (Pflegeleicht) Extra Droog (Extra Trocken)	4,0	1200	40	1:46	0,75	0,0
Synthetica (Pflegeleicht) Kastdroog (Schranktrocken)	4,0	1200	40	1:11	0,51	1,0
Synthetica (Pflegeleicht) Strijkdroog (Bügel-trocken)	4,0	1200	40	0:51	0,37	12,0
Wol (Wolle)	1,0	1200	35	2:34	1,48	5,0

15. INFORMATIONEN ZUR ENTSORGUNG

Ihre Pflichten als Endnutzer



Dieses Elektro- bzw. Elektronikgerät ist mit einer durchgestrichenen Abfalltonne auf Rädern gekennzeichnet. Das Gerät darf deshalb nur getrennt vom unsortierten Siedlungsabfall gesammelt und zurückgenommen werden, es darf also nicht in den Hausmüll gegeben werden. Das Gerät kann z. B. bei einer kommunalen Sammelstelle oder ggf. bei einem Vertreiber (siehe zu deren Rücknahmepflichten unten) abgegeben werden. Das gilt auch für alle Bauteile, Unterbaugruppen und

Verbrauchsmaterialien des zu entsorgenden Altgeräts.

Bevor das Altgerät entsorgt werden darf, müssen alle Altbatterien und Altakkumulatoren vom Altgerät getrennt werden, die nicht vom Altgerät umschlossen sind. Das gleiche gilt für Lampen, die zerstörungsfrei aus dem Altgerät entnommen werden können. Der Endnutzer ist zudem selbst dafür verantwortlich, personenbezogene Daten auf dem Altgerät zu löschen.

Hinweise zum Recycling

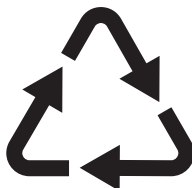

Helfen Sie mit, alle Materialien zu recyceln, die mit diesem Symbol gekennzeichnet sind. Entsorgen Sie solche Materialien, insbesondere Verpackungen, nicht im Hausmüll sondern über die bereitgestellten Recyclingbehälter oder die entsprechenden örtlichen Sammelsysteme.

Recyceln Sie zum Umwelt- und Gesundheitsschutz auch elektrische und elektronische Geräte.

Rücknahmepflichten der Vertrieber in Deutschland

Wer auf mindestens 400 m² Verkaufsfläche Elektro- und Elektronikgeräte vertreibt oder sonst geschäftlich an Endnutzer abgibt, ist verpflichtet, bei Abgabe eines neuen Geräts ein Altgerät des Endnutzers der gleichen Geräteart, das im Wesentlichen die gleichen Funktionen wie das neue Gerät erfüllt, am Ort der Abgabe oder in unmittelbarer Nähe hierzu unentgeltlich zurückzunehmen. Das gilt auch für Vertrieber von Lebensmitteln mit einer Gesamtverkaufsfläche von mindestens 800 m², die mehrmals im Kalenderjahr oder dauerhaft Elektro- und Elektronikgeräte anbieten und auf dem Markt bereitstellen. Solche Vertrieber müssen zudem auf Verlangen des Endnutzers Altgeräte, die in keiner äußeren Abmessung größer als 25 cm sind (kleine Elektrogeräte), im Einzelhandelsgeschäft oder in unmittelbarer Nähe hierzu unentgeltlich zurückzunehmen; die Rücknahme darf in diesem Fall nicht an den Kauf eines Elektro- oder Elektronikgerätes geknüpft, kann aber auf drei Altgeräte pro Geräteart beschränkt werden.

Ort der Abgabe ist auch der private Haushalt, wenn das neue Elektro- oder Elektronikgerät dorthin geliefert wird; in diesem Fall ist die Abholung des Altgerätes für den Endnutzer kostenlos.

Die vorstehenden Pflichten gelten auch für den Vertrieb unter Verwendung von Fernkommunikationsmitteln, wenn die Vertrieber Lager- und Versandflächen für Elektro- und Elektronikgeräte bzw.

Gesamtlager- und -versandflächen für Lebensmittel vorhalten, die den oben genannten Verkaufsflächen entsprechen. Die unentgeltliche Abholung von Elektro- und Elektronikgeräten ist dann aber auf Wärmeüberträger (z. B. Kühlschrank), Bildschirme, Monitore und Geräte, die Bildschirme mit einer Oberfläche von mehr als 100 cm² enthalten, und Geräte beschränkt, bei denen mindestens eine der äußeren Abmessungen mehr als 50 cm beträgt. Für alle übrigen Elektro- und Elektronikgeräte muss der Vertrieber geeignete Rückgabemöglichkeiten in zumutbarer Entfernung zum jeweiligen Endnutzer gewährleisten; das gilt auch für kleine Elektrogeräte (s.o.), die der Endnutzer zurückgeben will, ohne ein neues Gerät zu kaufen.

Rücknahmepflichten von Vertriebern und andere Möglichkeiten der Entsorgung von Elektro- und Elektronikgeräten in der Region Wallonien

Vertrieber, die Elektro- und Elektronikgeräte verkaufen, sind verpflichtet, bei der Lieferung von Neugeräten Altgeräte desselben Typs, die im Wesentlichen die gleichen Funktionen wie die Neugeräte erfüllen, kostenlos vom Endverbraucher zurückzunehmen. Dies gilt auch bei der Lieferung von neuen Elektro- und Elektronikgeräten oder beim Fernabsatz.

Darüber hinaus ist jeder, der Elektro- und Elektronikgeräte auf einer Verkaufsfläche von mindestens 400 m² verkauft, verpflichtet, Altgeräte, die in keiner äußeren Abmessung größer als 25 cm sind (Elektrokleingeräte), im Ladengeschäft oder in unmittelbarer Nähe kostenlos zurückzunehmen; die Rücknahme darf in diesem Fall nicht vom Kauf eines Elektro- oder Elektronikgerätes abhängig gemacht werden.

Die Rücknahme von Elektro- und Elektronikgeräten kann auch auf Containerplätzen oder zugelassenen Recyclinghöfen erfolgen. Für weitere Informationen wenden Sie sich bitte an Ihre Gemeindeverwaltung.







electrolux.com

136212826-B-482025



CE